

Proyektor Dell™ 1420X/1430X

# Panduan Pengguna

# Catatan, Awas, dan Peringatan



**CATATAN:** CATATAN menunjukkan informasi penting yang membantu Anda menggunakan proyektor dengan lebih baik.



**AWAS:** AWAS menunjukkan kemungkinan kerusakan pada perangkat keras atau hilangnya data serta memberitahukan Anda tentang cara menghindari masalah tersebut.



**PERINGATAN: TANDA PERINGATAN** menunjukkan kemungkinan kerusakan properti, cedera, atau kematian.

---

Informasi dalam dokumen ini dapat berubah tanpa pemberitahuan sebelumnya.

© 2011 Dell Inc. Semua hak dilindungi undang-undang.

Dilarang keras memperbanyak materi ini dengan cara apapun tanpa izin tertulis dari Dell Inc.

Merek dagang yang digunakan dalam teks ini: *Dell* dan logo *DELL* adalah merek dagang dari Dell Inc.; *DLP* dan logo *DLP* adalah merek dagang dari TEXAS INSTRUMENTS INCORPORATED; *Microsoft* dan *Windows* adalah merek dagang atau merek dagang terdaftar dari Microsoft Corporation di Amerika Serikat dan/atau negara lainnya.

Merek dagang dan nama dagang lainnya yang mungkin digunakan dalam dokumen ini mengacu pada entitas yang mengklaim merek dan nama maupun produk mereka. Dell Inc. melepaskan tanggung jawab hukum atas kepentingan eksklusif pada merek dagang dan nama dagang selain yang dimiliki sendiri.

Model 1420X/1430X

Februari 2012 Rev. A00

# Daftar Isi

1	Proyektor Dell Anda . . . . .	5
	Tentang Proyektor . . . . .	6
2	Menyambungkan Proyektor . . . . .	8
	<b>Menyambungkan ke Komputer</b> . . . . .	9
	Menyambungkan Komputer Menggunakan Kabel VGA . . . . .	9
	Sambungan Monitor Loop-Through Menggunakan Kabel VGA . . . . .	10
	<b>Menyambungkan Pemutar DVD</b> . . . . .	11
	Menyambungkan Pemutar DVD Menggunakan Kabel S-video . . . . .	11
	Menyambungkan Pemutar DVD Menggunakan Kabel Video Komposit . . . . .	12
	Menyambungkan Pemutar DVD Menggunakan Kabel Video Komponen . . . . .	13
3	Menggunakan Proyektor . . . . .	14
	<b>Menghidupkan Proyektor</b> . . . . .	14
	<b>Mematikan Proyektor</b> . . . . .	14
	<b>Mengatur Gambar Proyeksi</b> . . . . .	15
	Menambah Ketinggian Proyektor . . . . .	15
	Mengurangi Ketinggian Proyektor . . . . .	15

<b>Mengatur Zoom dan Fokus Proyektor</b> . . . . .	<b>16</b>
<b>Mengatur Ukuran Gambar Proyeksi</b> . . . . .	<b>17</b>
<b>Menggunakan Panel Kontrol</b> . . . . .	<b>19</b>
<b>Menggunakan Remote Control</b> . . . . .	<b>21</b>
<b>Memasang Baterai Remote Control</b> . . . . .	<b>23</b>
<b>Kisaran Operasi Dengan Remote Control</b> . . . . .	<b>24</b>
<b>Menggunakan On-Screen Display</b> . . . . .	<b>25</b>
Input Source . . . . .	25
Auto Adjust . . . . .	26
Brightness/Contrast . . . . .	27
Video Mode . . . . .	28
Volume . . . . .	28
Advanced Settings . . . . .	29
Language . . . . .	43
Help . . . . .	43
<b>4 Mengatasi Masalah Proyektor</b> . . . . .	<b>44</b>
<b>Sinyal Pemandu</b> . . . . .	<b>48</b>
<b>Mengganti Lampu</b> . . . . .	<b>49</b>
<b>5 Spesifikasi</b> . . . . .	<b>51</b>
<b>6 Menghubungi Dell</b> . . . . .	<b>57</b>
<b>7 Lampiran: Daftar istilah</b> . . . . .	<b>58</b>

# Proyektor Dell Anda

Proyektor Anda dilengkapi semua item yang ditampilkan di bawah ini. Pastikan Anda memiliki semua item tersebut; jika tidak, hubungi Dell.

---

## Isi Kemasan

Kabel daya

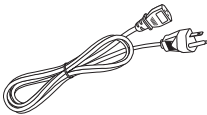

Kabel VGA 1,8 m (VGA ke VGA)

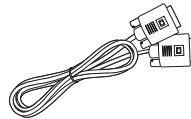

Remote control dengan baterai



CD Panduan Pengguna & Dokumentasi



---

Tarik tab-nya sebelum menggunakan remote control

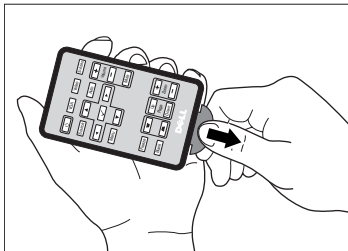

## Tentang Proyektor

**Tampilan Atas**

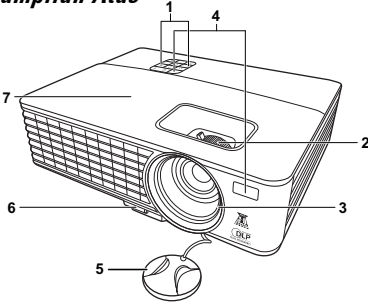

**Tampilan Bawah**

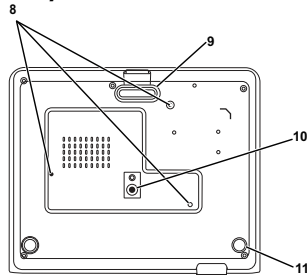

1	Panel kontrol
2	Tab zoom dan gelang fokus
3	Lensa
4	Unit penerima inframerah
5	Penutup lensa
6	Tombol pelepas cepat
7	Penutup lampu
8	Lubang pemasangan untuk di dinding: Lubang sekrup dengan kedalaman M3 x 4,6 mm. Daya putar yang disarankan <8 kgf-cm
9	Kaki pengatur depan
10	Lubang pemasangan untuk tripod: Baut 1/4" * 20 UNC
11	Roda penyesuai kemiringan

### **⚠ PERINGATAN: Petunjuk Keselamatan**

- 1 Jangan gunakan proyektor di dekat peralatan yang menghasilkan panas berlebihan.
- 2 Jangan gunakan proyektor di tempat yang berdebu. Debu dapat mengakibatkan sistem gagal berfungsi dan proyektor akan mati secara otomatis.
- 3 Pastikan proyektor dipasang di tempat yang memiliki cukup ventilasi.
- 4 Jangan halangi slot dan celah ventilasi pada proyektor.
- 5 Pastikan proyektor beroperasi dalam kisaran suhu lingkungan (0 °C hingga 35 °C).
- 6 Jangan coba menyentuh aliran keluar ventilasi karena mungkin sangat panas setelah proyektor dihidupkan atau baru saja dimatikan.

- 7 Jangan lihat ke arah lensa sewaktu proyektor hidup karena dapat mengakibatkan kerusakan pada mata.
- 8 Jangan letakkan benda apapun di dekat maupun di depan proyektor jangan tutup lensa sewaktu proyektor hidup karena panas dapat mengakibatkan objek meleleh atau terbakar.



**CATATAN:**

- Jangan coba memasang sendiri proyektor ke langit-langit. Pemasangan di langit-langit harus dilakukan oleh teknisi berpengalaman.
- Perangkat Pemasangan Proyektor ke Langit-Langit yang Disarankan (P/N: C4504). Untuk informasi lebih lanjut, kunjungi situs Web Dell Support di [support.dell.com](http://support.dell.com).
- Untuk informasi lebih lanjut, lihat *Informasi Keselamatan* yang diberikan bersama proyektor ini.

# Menyambungkan Proyektor

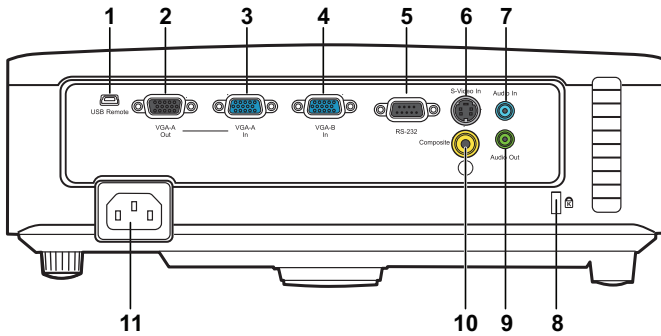

1	Soket USB-Mini (tipe B) remote	7	Soket input audio
2	Output VGA-A (monitor loop-through)	8	Slot kabel keamanan
3	Soket input VGA-A (D-sub)	9	Soket output audio
4	Soket input VGA-B (D-sub)	10	Soket video komposit
5	Port kontrol RS232	11	Soket kabel daya
6	Soket S-video		



**PERINGATAN:** Sebelum Anda memulai prosedur pada bagian ini, ikuti Petunjuk Keselamatan yang dijelaskan pada halaman 6.



# Menyambungkan ke Komputer

## Menyambungkan Komputer Menggunakan Kabel VGA

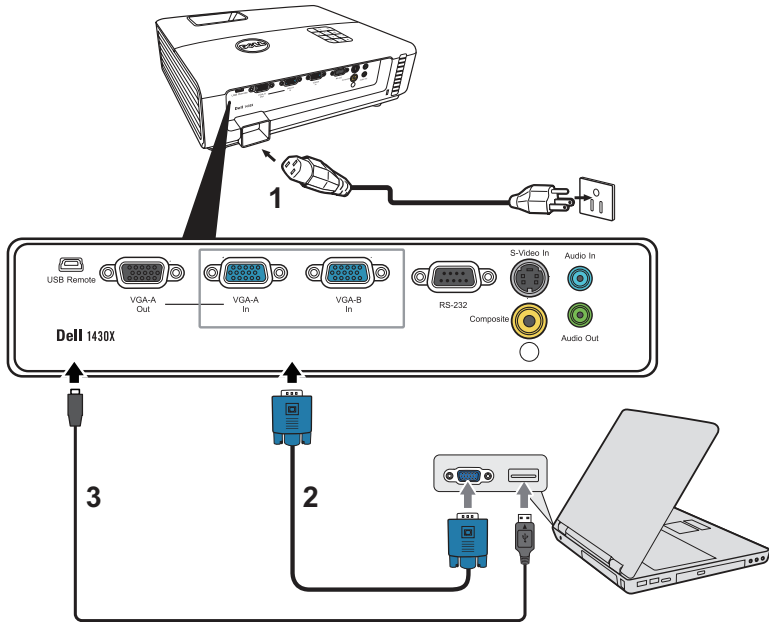

1	Kabel daya
2	Kabel VGA ke VGA
3	Kabel USB-A ke USB-B Mini



**CATATAN:** Kabel USB-B Mini tidak diberikan bersama proyektor.



**CATATAN:** Kabel USB-B Mini harus disambungkan jika Anda ingin menggunakan fitur Page Up (Gulir Halaman ke Atas) dan Page Down (Gulir Halaman ke Bawah) pada remote control.

## Sambungan Monitor Loop-Through Menggunakan Kabel VGA

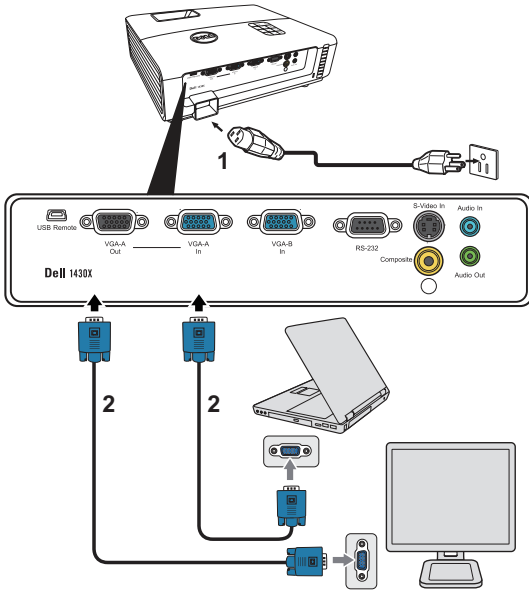

1	Kabel daya
2	Kabel VGA ke VGA

**CATATAN:** Hanya satu kabel VGA yang diberikan bersama proyektor. Kabel VGA tambahan dapat dibeli di situs Web Dell di [www.dell.com](http://www.dell.com).

# Menyambungkan Pemutar DVD

## Menyambungkan Pemutar DVD Menggunakan Kabel S-video

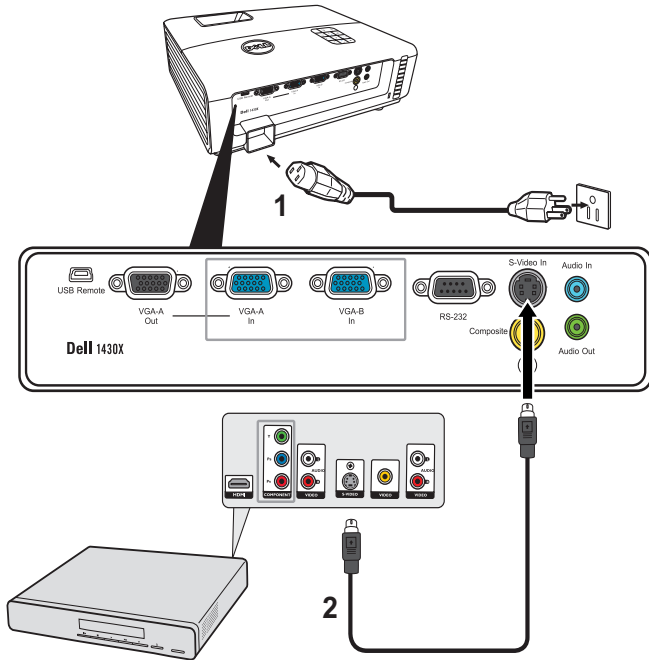

1	Kabel daya
2	Kabel S-video



**CATATAN:** Kabel S-video tidak diberikan bersama proyektor. Anda dapat membeli kabel ekstensi S-Video (50 kaki/100 kaki) di situs Web Dell di [www.dell.com](http://www.dell.com).

## Menyambungkan Pemutar DVD Menggunakan Kabel Video Komposit

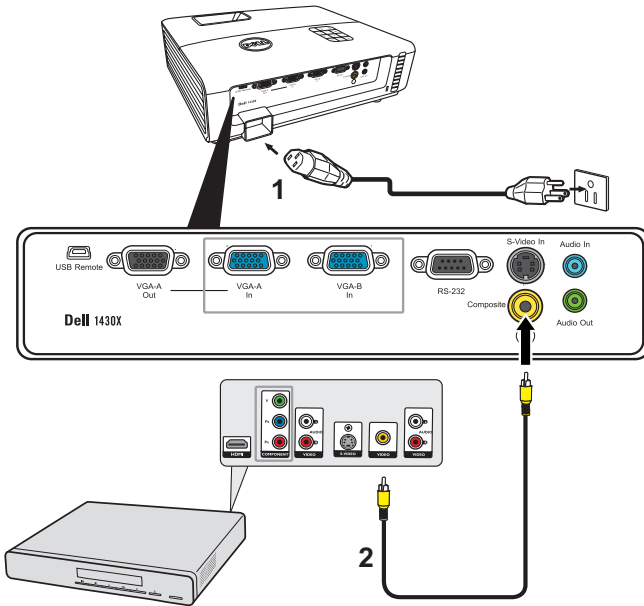

1	Kabel daya
2	Kabel video komposit

**CATATAN:** Kabel Video Komposit tidak diberikan bersama proyektor. Anda dapat membeli kabel ekstensi Video Komposit (50 kaki/100 kaki) di situs Web Dell di [www.dell.com](http://www.dell.com).

# Menyambungkan Pemutar DVD Menggunakan Kabel Video Komponen

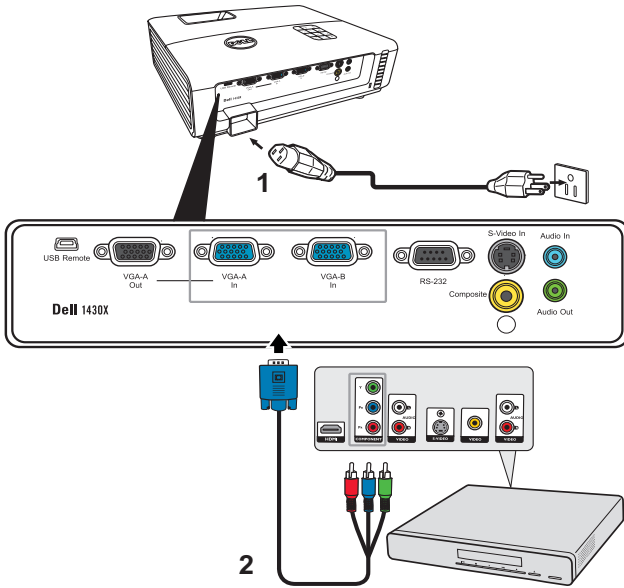

1	Kabel daya
2	Kabel VGA ke Video Komponen



**CATATAN:** Kabel VGA ke Video Komponen tidak diberikan bersama proyektor. Anda dapat membeli kabel ekstensi VGA ke Video Komponen (50 kaki/100 kaki) di situs Web Dell di [www.dell.com](http://www.dell.com).

# Menggunakan Proyektor

## Menghidupkan Proyektor



**CATATAN:** Hidupkan proyektor sebelum sumber dihidupkan (komputer, pemutar DVD, dsb.). Lampu tombol **Power (Daya)** akan berkedip biru hingga ditekan.

- 1 Lepaskan penutup lensa.
- 2 Sambungkan kabel daya dan kabel sinyal yang sesuai. Untuk informasi tentang cara menyambungkan proyektor, lihat "Menyambungkan Proyektor" pada halaman 8.
- 3 Tekan tombol **Power (Daya)** (lihat "Menggunakan Panel Kontrol" pada halaman 19 untuk mengetahui letak tombol **Power (Daya)**).
- 4 Hidupkan sumber (komputer, pemutar DVD, dsb.)
- 5 Sambungkan sumber ke proyektor menggunakan kabel yang sesuai. Untuk petunjuk tentang cara menyambungkan sumber ke proyektor, lihat "Menyambungkan Proyektor" pada halaman 8.
- 6 Secara default, sumber input proyektor diatur ke VGA-A. Ubah sumber input proyektor jika perlu.
- 7 Jika beberapa sumber tersambung ke proyektor, tekan tombol **Source (Sumber)** pada remote control atau panel kontrol untuk memilih sumber yang dikehendaki. Lihat "Menggunakan Panel Kontrol" pada halaman 19 dan "Menggunakan Remote Control" pada halaman 21 untuk mengetahui letak tombol **Source (Sumber)**.

## Mematikan Proyektor



**AWAS:** Lepaskan proyektor setelah dimatikan dengan benar seperti dijelaskan dalam prosedur berikut ini.

- 1 Tekan tombol **Power (Daya)**.



**CATATAN:** Pesan "**Press Power Button to Turn off Projector (Tekan Tombol Daya untuk Mematikan Proyektor)**" akan ditampilkan di layar. Pesan akan terhapus setelah 5 detik atau tekan tombol **Menu** untuk menghapusnya.

2 Tekan kembali tombol Power (Daya). Kipas pendingin akan terus beroperasi selama 60 detik.

3 Untuk mematikan proyektor dengan cepat, tekan terus tombol Power (Daya) selama 1 detik sewaktu kipas pendingin masih berjalan.

 **CATATAN:** Sebelum proyektor kembali dihidupkan, tunggu selama 60 detik hingga suhu internal stabil.

4 Lepaskan kabel daya dari stopkontak dan proyektor.

## Mengatur Gambar Proyeksi

### Menambah Ketinggian Proyektor

1 Tambah ketinggian proyektor ke sudut tampilan yang dikehendaki, lalu tekan tombol pelepas cepat.

2 Gunakan roda penyesuai kemiringan untuk menyempurnakan sudut tampilan.

### Mengurangi Ketinggian Proyektor

1 Pegang proyektor ketika menekan tombol pelepas cepat, kemudian dengan pelan turunkan proyektor dan gunakan roda penyesuai kemiringan untuk menyempurnakan sudut tampilan.

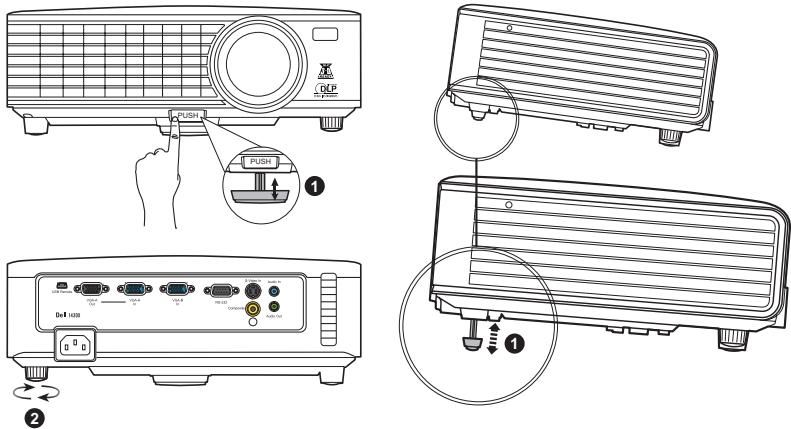

1	Kaki pengatur depan (Sudut kemiringan: 0 hingga 6 derajat)
2	Roda penyesuai kemiringan

# Mengatur Zoom dan Fokus Proyektor

**⚠ PERINGATAN:** Untuk menghindari kerusakan pada proyektor, pastikan lensa zoom dan kaki elevator telah ditarik sepenuhnya sebelum memindahkan atau menyimpan proyektor dalam tas.

- 1 Putar tab zoom untuk memperbesar dan memperkecil tampilan.
- 2 Putar gelang fokus hingga gambar terlihat jelas. Proyektor akan memfokuskan pada jarak antara 3,28 kaki hingga 26,24 kaki (1 m hingga 8 m).

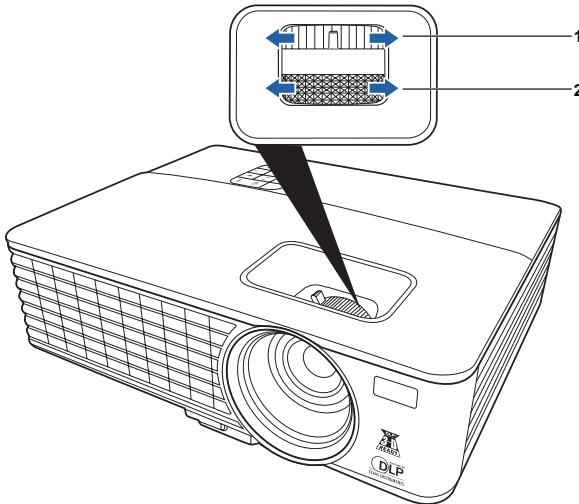

1	Tab zoom
2	Gelang fokus



# Mengatur Ukuran Gambar Proyeksi

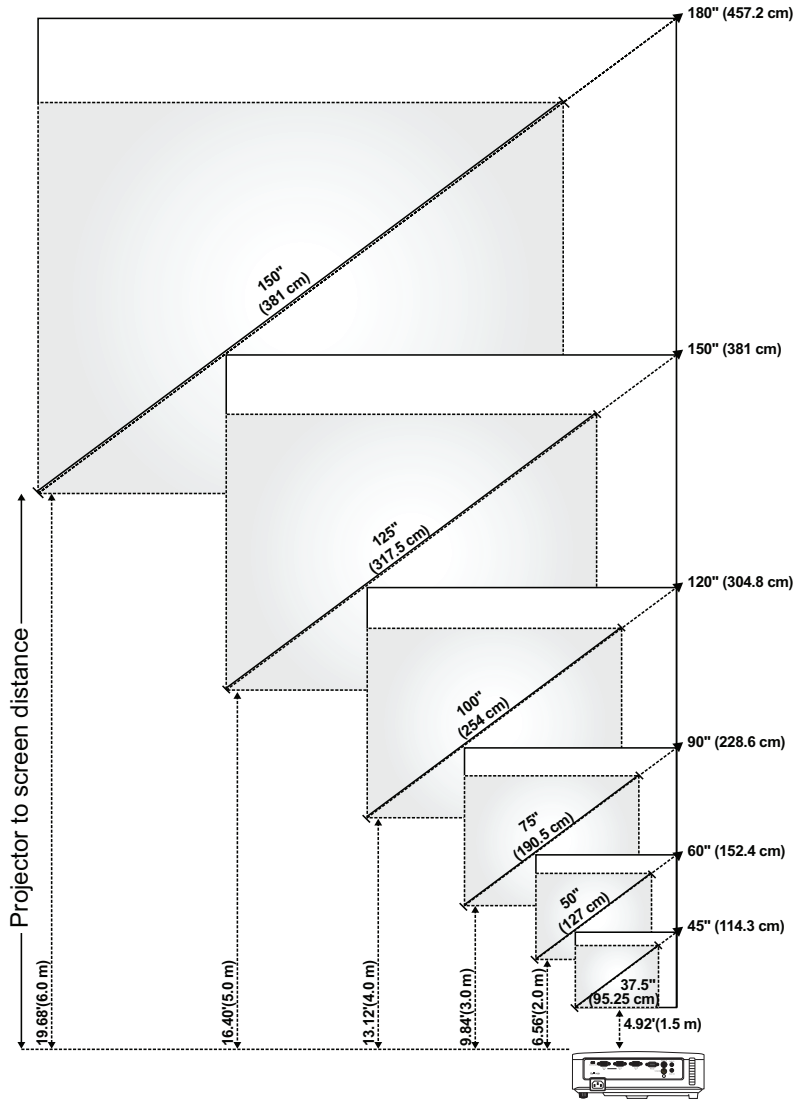





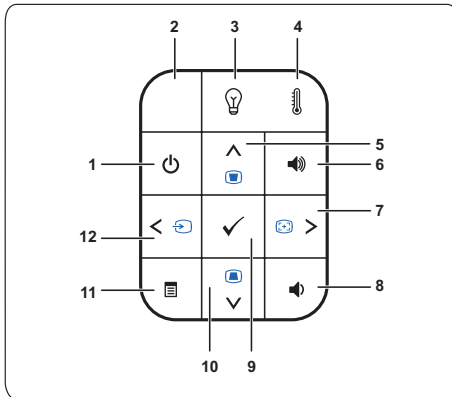



Layar (Diagonal)	Maks.	45" (114,3 cm)	60" (152,4 cm)	90" (228,6 cm)	120" (304,8 cm)	150" (381 cm)	180" (457,2 cm)
	Min.	37,5" (95,25 cm)	50" (127 cm)	75" (190,5 cm)	100" (254 cm)	125" (317,5 cm)	150" (381 cm)
Ukuran Layar	Maks. (PxL)	36" X 27"	48" X 36"	72" X 54"	96" X 72"	120" X 90"	144" X 108"
	Min. (PxL)	(91,44 cm X 68,58 cm)	(121,92 cm X 91,44 cm)	(182,88 cm X 137,16 cm)	(243,84 cm X 182,88 cm)	(304,8 cm X 228,6 cm)	(365,76 cm X 274,32 cm)
Hd	Maks.	29,7" (75,44 cm)	39,6" (100,58 cm)	59,4" (150,88 cm)	79" (201,17 cm)	99" (251,46 cm)	118,8" (301,75 cm)
	Min.	24,75" (62,87 cm)	33" (83,82 cm)	49,5" (125,73 cm)	66" (167,64 cm)	82,5" (209,55 cm)	99" (251,46 cm)
Jarak		4,92' (1,5 m)	6,56' (2,0 m)	9,84' (3,0 m)	13,12' (4,0 m)	16,40' (5,0 m)	19,68' (6,0 m)
* Tabel ini hanya sebagai referensi pengguna.							

# Menggunakan Panel Kontrol









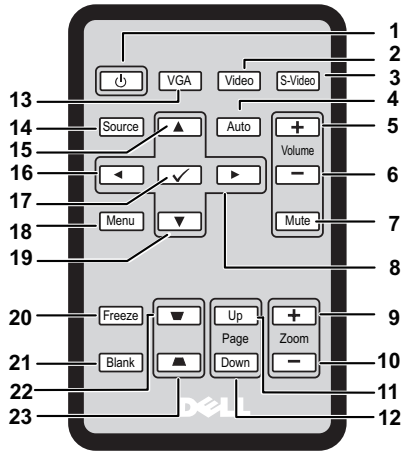

1 Daya	Menghidupkan atau mematikan proyektor. Untuk informasi lebih lanjut, lihat "Menghidupkan Proyektor" pada halaman 14 dan "Mematikan Proyektor" pada halaman 14.
2 Unit Penerima Inframerah	Arahkan remote control ke unit penerima inframerah, lalu tekan tombol.
3 Lampu peringatan LAMPU	<p>Jika indikator kuning LAMPU menyala atau berkedip, salah satu masalah berikut mungkin terjadi:</p> <ul style="list-style-type: none"> <li>• Masa pakai lampu habis</li> <li>• Modul lampu tidak terpasang dengan benar</li> <li>• Driver lampu tidak berfungsi</li> <li>• Lingkaran warna tidak berfungsi</li> </ul> <p>Untuk informasi lebih lanjut, lihat "Mengatasi Masalah Proyektor" pada halaman 44 dan "Sinyal Pemandu" pada halaman 48.</p>

4	Lampu peringatan SUHU	<p>Jika indikator kuning SUHU menyala atau berkedip, salah satu masalah berikut mungkin terjadi:</p> <ul style="list-style-type: none"> <li>• Suhu internal proyektor terlalu tinggi</li> <li>• Lingkaran warna tidak berfungsi</li> </ul> <p>Untuk informasi lebih lanjut, lihat "Mengatasi Masalah Proyektor" pada halaman 44 dan "Sinyal Pemandu" pada halaman 48.</p>
5	Atas  /pengaturan Keystone	<p>Tekan untuk menavigasi pada item Menu OSD (Tampilan di Layar).</p> <p>Tekan untuk mengatur distorsi gambar akibat memiringkan proyektor (+40/-40 derajat).</p>
6	Volume naik 	Tekan untuk memperbesar volume.
7	Kanan  /Pengaturan Otomatis	<p>Tekan untuk menavigasi pada item Menu OSD (Tampilan di Layar).</p> <p>Tekan untuk mensinkronisasi proyektor dengan sumber input.</p>
<p> <b>CATATAN: Pengaturan Otomatis</b> tidak akan beroperasi jika OSD (tampilan di layar) ditampilkan.</p>		
8	Volume turun 	Tekan untuk memperkecil volume.
9	Masukkan 	Tekan untuk mengkonfirmasi item pilihan.
10	Bawah  /pengaturan Keystone	<p>Tekan untuk menavigasi pada item Menu OSD (Tampilan di Layar).</p> <p>Tekan untuk mengatur distorsi gambar akibat memiringkan proyektor (+40/-40 derajat).</p>
11	Menu 	Tekan untuk mengaktifkan OSD. Gunakan tombol arah dan tombol <b>Menu</b> untuk menavigasi pada OSD.
12	Kiri  /Sumber	<p>Tekan untuk menavigasi pada item Menu OSD (Tampilan di Layar).</p> <p>Tekan untuk beralih antara sumber RGB Analog, Komposit, Komponen (YPbPr melalui VGA), dan S-video bila beberapa sumber tersambung ke proyektor.</p>

# Menggunakan Remote Control



1	Daya 	Menyalakan atau mematikan proyektor. Untuk keterangan lebih lengkap, lihat "Menghidupkan Proyektor" pada halaman 14 dan "Mematikan Proyektor" pada halaman 14.
2	Video	Tekan untuk menentukan sumber Composite Video.
3	S-Video	Tekan untuk menentukan sumber S-Video.
4	Pengaturan otomatis	Tekan untuk mensinkronkan proyektor dengan sumber masukan. Pengaturan otomatis tidak bekerja jika OSD muncul.
5	Volume naik 	Tekan untuk memperbesar volume.
6	Volume turun 	Tekan untuk memperkecil volume.
7	Senyap	Tekan untuk membuat senyap atau mengeluarkan suara speaker proyektor.
8	Kanan 	Tekan untuk menjelajah melalui item Menu On-Screen Display (OSD).
9	Zoom +	Tekan untuk memperbesar gambar.
10	Zoom -	Tekan untuk memperkecil gambar.

11	Halaman naik 	Tekan untuk memindahkan halaman sebelumnya.   <b>CATATAN:</b> Kabel Mini USB-B harus tersambung jika Anda ingin menggunakan fitur Halaman naik.
12	Halaman turun 	Tekan untuk memindahkan ke halaman selanjutnya.   <b>CATATAN:</b> Kabel Mini USB-B harus tersambung jika Anda ingin menggunakan fitur Halaman Turun.
13	VGA	Tekan untuk menentukan sumber VGA.
14	Sumber	Tekan untuk mengalihkan antara RGB Analog, Composite, Component (YPbPr, lewat VGA), dan sumber S-video.
15	Naik 	Tekan untuk menjelajah melalui item Menu On-Screen Display (OSD).
16	Kiri 	Tekan untuk menjelajah melalui item Menu On-Screen Display (OSD).
17	Enter 	Tekan untuk memberikan konfirmasi pilihan.
18	Menu	Tekan untuk mengaktifkan OSD.
19	Turun 	Tekan untuk menjelajah melalui item Menu On-Screen Display (OSD).
20	Macet	Tekan untuk menghentikan sementara gambar layar.
21	Kosong	Tekan untuk menyembunyikan / memperlihatkan gambar.
22	Pengaturan Keystone 	Tekan untuk mengatur perubahan gambar yang disebabkan oleh miringnya proyektor (+40/-40 derajat).
23	Pengaturan Keystone 	Tekan untuk mengatur perubahan gambar yang disebabkan oleh miringnya proyektor (+40/-40 derajat).

# Memasang Baterai Remote Control

 **CATATAN:** Lepaskan baterai dari remote control ketika tidak digunakan.

1 Tekan agak lama lengan kunci ketika menarik keluar tempat baterai.

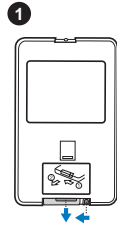

2 Cek penandaan (+/-) polaritas pada baterai.

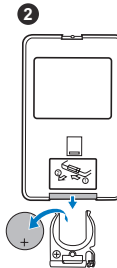

3 Masukkan baterai dan luruskan polaritasnya dengan benar sesuai dengan penandaan yang ada di dalam ruang baterai.

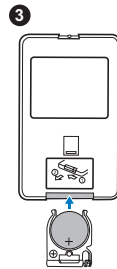

4 Tekan tempat baterai.

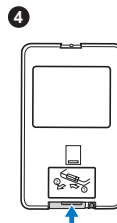



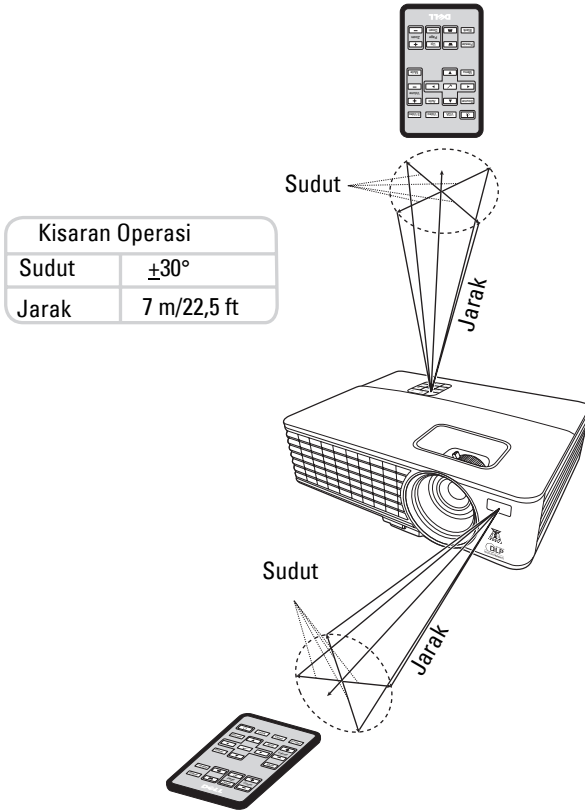





# Kisaran Operasi Dengan Remote Control



**CATATAN:** Kisaran operasi sesungguhnya bisa agak berbeda dengan diagram. Baterai lemah akan dapat juga mencegah remote control dengan benar menjalankan proyektor.



# Menggunakan On-Screen Display

- Proyektor di Menu On-Screen Display (OSD) punya berbagai bahasa yang bisa ditampilkan dengan atau tanpa sumber masukan.
- Untuk menjelajah tab di Menu Utama, tekan tombol  atau  pada panel kontrol atau remote control proyektor Anda.
- Untuk memilih submenu, tekan tombol  pada panel kontrol atau remote control proyektor Anda.
- Untuk memilih opsi, tekan tombol  atau  pada panel kontrol atau remote control proyektor Anda. Warna berubah menjadi biru gelap. Bila suatu item dipilih, warna berubah menjadi biru gelap.
- Gunakan tombol  atau  pada panel kontrol atau remote control untuk mengatur setelannya.
- Untuk kembali ke Menu Utama, tekan tombol  pada panel kontrol atau remote control.
- Untuk keluar dari OSD, tekan tombol  atau tekan tombol **Menu** langsung pada panel kontrol atau remote control.

**CATATAN:** Struktur dan setelan OSD sama seperti untuk model 1420X dan 1430X.

## Input Source

Menu Sumber Masukan memungkinkan Anda memilih sumber masukan proyektor.

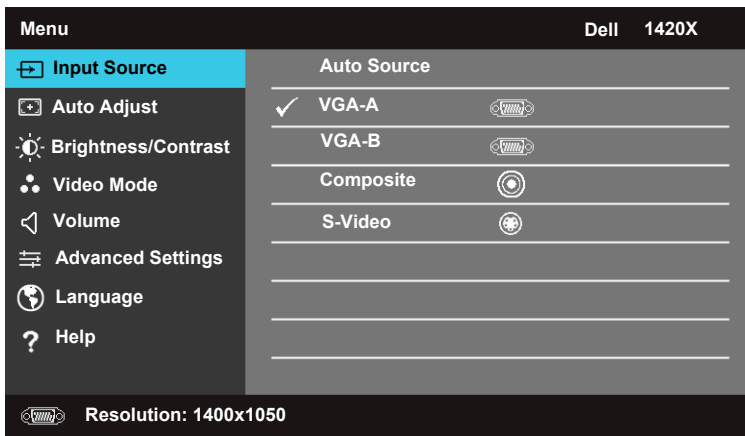

**AUTO SOURCE**—Pilih **Off** (bakunya) untuk mengunci sinyal masukan terkini. Jika Anda tekan tombol **Sumber** ketika mode **Auto Source** disetel menjadi **Off**, Anda dengan manual bisa memilih sinyal masukan. Pilih **On** untuk mendeteksi otomatis sinyal masukan yang tersedia. Jika Anda tekan tombol **Sumber** ketika proyektor aktif, maka dengan otomatis dapat menemukan sinyal masukan yang tersedia berikutnya.

**VGA-A**—Tekan  untuk mendeteksi sinyal VGA-A.

**VGA-B**—Tekan  untuk mendeteksi sinyal VGA-B.

**COMPOSITE**—Tekan  untuk mendeteksi sinyal Composite Video.

**S-VIDEO**—Tekan  untuk mendeteksi sinyal S-Video.

## Auto Adjust

Pengaturan Otomatis dengan otomatis dapat mengatur **Frequency** dan **Tracking** proyektor di mode PC.

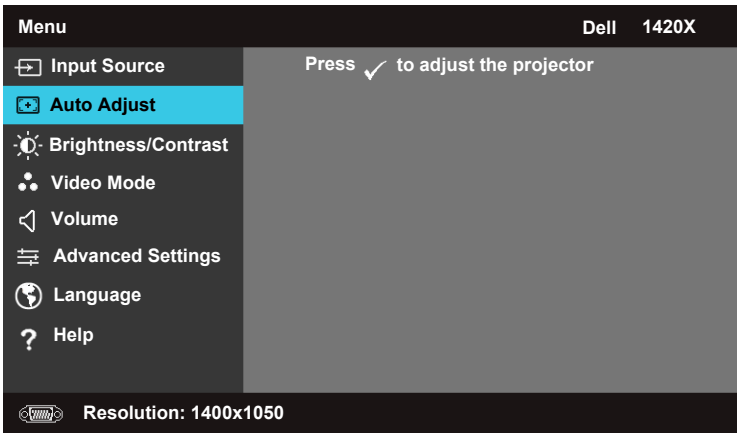

## Brightness/Contrast

Menu Kecerahan/Kontras memungkinkan Anda mengatur setelan kecerahan/kontras pada proyektor.

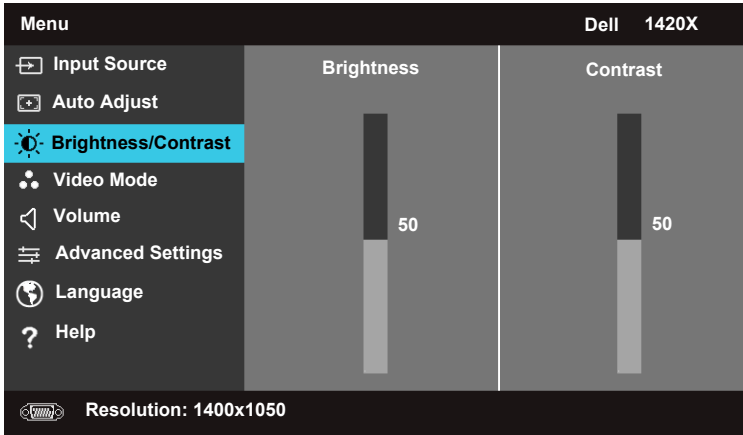

**BRIGHTNESS**—Gunakan  dan  untuk mengatur kecerahan gambar.

**CONTRAST**—Gunakan  dan  untuk mengatur kontras tampilan.

## Video Mode

Menu Mode Video memungkinkan Anda mengoptimalkan gambar tampilan: **Presentation**, **Bright**, **Movie**, **sRGB** (dapat memberikan gambaran warna lebih akurat), dan **Custom** (atur setelan yang Anda inginkan).

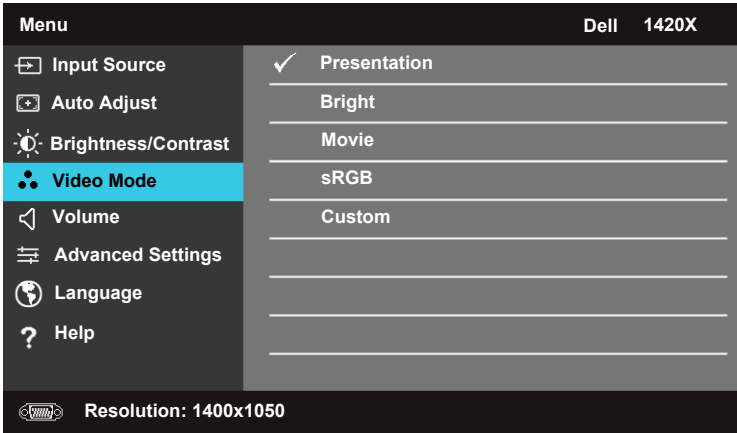

## Volume

Menu volume memungkinkan Anda mengatur setelan volume pada proyektor Anda.

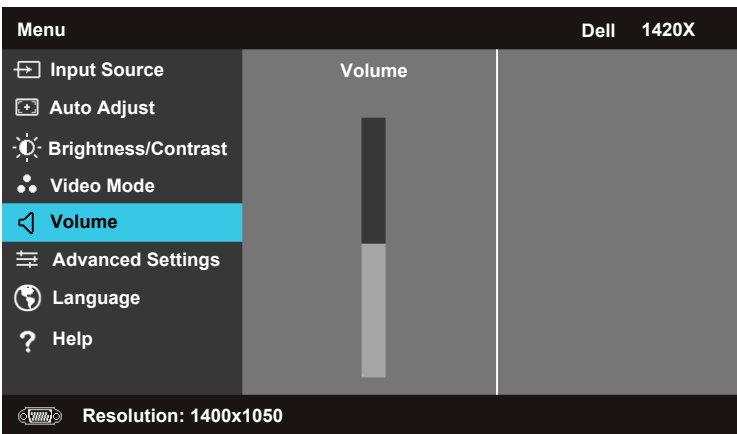

**VOLUME**—Tekan  untuk memperbesar dan  memperkecil volume.

## Advanced Settings

Menu Setelan Lanjutan memungkinkan Anda mengganti setelan Image, Display, Projector, Menu, Power, dan Information.

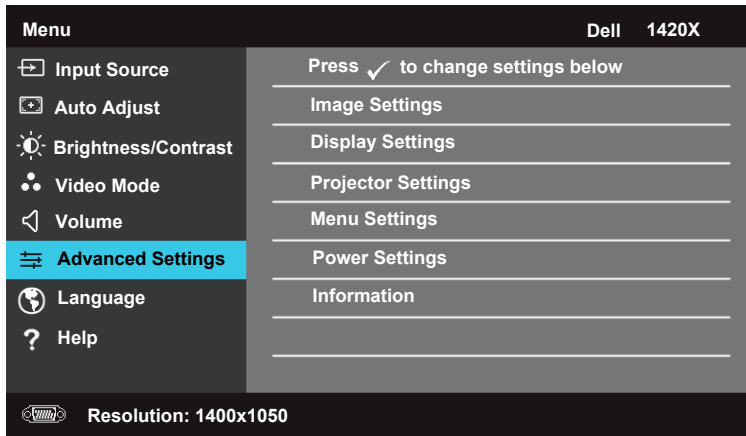

### Image Settings (Pada Mode PC)

Pilih dan tekan  untuk mengaktifkan setelan gambar. Menu setelan gambar ini dapat memberikan opsi berikut, yaitu:

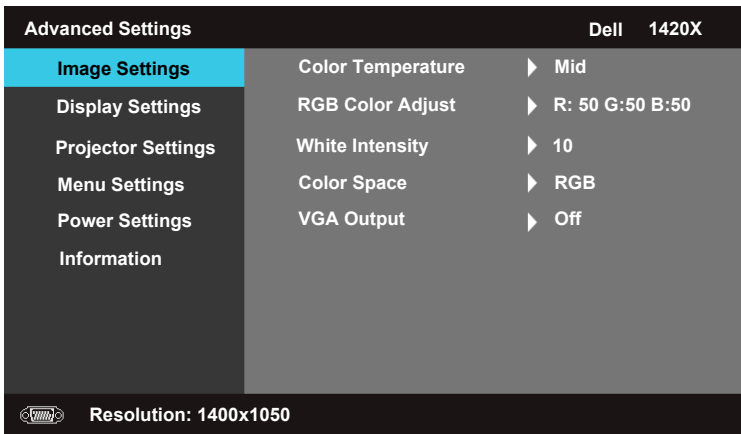

**COLOR TEMPERATURE**—Memungkinkan Anda mengatur suhu warna. Layar muncul lebih sejuk pada suhu warna tinggi dan agak panas pada suhu warna lebih rendah. Bila Anda atur nilainya pada menu **RGB Color Adjust**, maka mode Kustom akan diaktifkan. Nilai tersebut disimpan pada mode Kustom.

**RGB COLOR ADJUST**—Memungkinkan Anda dengan manual mengatur warna merah, hijau dan biru.

**WHITE INTENSITY**—Gunakan  dan  untuk mengatur intensitas putih tampilan.

**COLOR SPACE**—Memungkinkan Anda memilih ruang warna, opsinya adalah: RGB, YCbCr, dan YPbPr.

**VGA OUTPUT**—Pilih **On** atau **Off** untuk mengaktifkan atau menonaktifkan fungsi keluaran VGA pada status siaga proyektor. Bakunya adalah **Off**.



**CATATAN:** Jika Anda mengatur setelan ini untuk **Color Temperature**, **RGB Color Adjust** dan **White Intensity**, maka proyektor dengan otomatis akan beralih menjadi **Custom**.

### Image Settings (Pada Mode Video)

Pilih dan tekan  untuk mengaktifkan setelan gambar. Menu setelan gambar ini dapat memberikan opsi berikut, yaitu:

Advanced Settings		Dell 1420X
<b>Image Settings</b>	Color Temperature	▶ Mid
<b>Display Settings</b>	RGB Color Adjust	▶ R: 50 G:50 B:50
<b>Projector Settings</b>	Saturation	▶ 50
<b>Menu Settings</b>	Sharpness	▶ 16
<b>Power Settings</b>	Tint	▶ 50
<b>Information</b>	White Intensity	▶ 10
	Color Space	▶ YCbCr
	VGA Output	▶ Off

Resolution: 720x480

**COLOR TEMPERATURE**—Memungkinkan Anda mengatur suhu warna. Layar muncul lebih sejuk pada suhu warna tinggi dan agak panas pada suhu warna lebih rendah. Bila Anda atur nilainya pada menu **RGB Color Adjust**, maka Custom mode tersebut akan diaktifkan. Nilai tersebut disimpan pada Custom mode.

**RGB COLOR ADJUST**—Memungkinkan Anda dengan manual mengatur warna merah, hijau dan biru.

**SATURATION**—Memungkinkan Anda mengatur sumber video dari hitam dan putih menjadi warna benar-benar pekat. Tekan  untuk mengurangi banyaknya warna di gambar dan  memperbanyak jumlah warna di gambar.

**SHARPNESS**—Tekan  untuk mengurangi dan memperbesar  ketajaman.

**TINT**—Tekan  untuk mengurangi banyaknya warna hijau di gambar dan  memperbanyak jumlah warna merah di gambar (tersedia untuk NTSC saja).

**WHITE INTENSITY**—Gunakan  dan  untuk mengatur intensitas putih tampilan.

**COLOR SPACE**—Memungkinkan Anda memilih ruang warna, opsinya adalah: RGB, YCbCr, dan YPbPr.

**VGA OUTPUT**—Pilih **On** atau **Off** untuk mengaktifkan atau menonaktifkan fungsi keluaran VGA pada status siaga proyektor. Bakunya adalah **Off**.



**CATATAN:** Jika Anda mengatur setelan ini untuk **Color Temperature, RGB Color Adjust, Saturation, Sharpness, Tint** dan **White Intensity**, maka proyektor dengan otomatis akan beralih menjadi **Custom**.

### Image Settings (Tanpa Sumber Masukan)

Pilih dan tekan  untuk mengaktifkan setelan gambar. Menu setelan gambar ini dapat memberikan opsi berikut, yaitu:

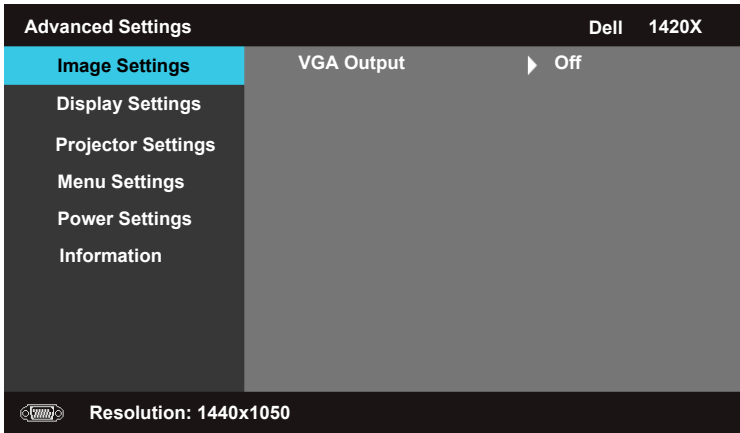

**VGA OUTPUT**—Pilih **On** atau **Off** untuk mengaktifkan atau menonaktifkan fungsi keluaran VGA pada status siaga proyektor. Bakunya adalah **Off**.

## Display Settings (Pada Mode PC)

Pilih dan tekan  untuk mengaktifkan setelan Tampilan. Menu setelan Tampilan ini dapat memberikan opsi berikut, yaitu:

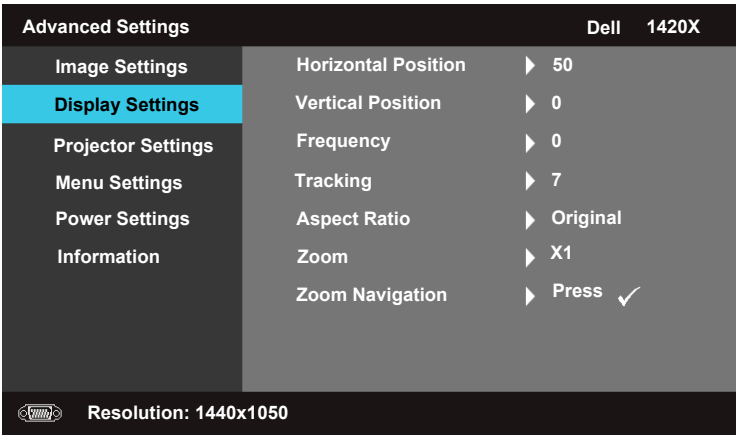

**HORIZONTAL POSITION**—Tekan  untuk memindahkan gambar ke kiri dan  untuk memindahkan gambar ke kanan.

**VERTICAL POSITION**—Tekan  untuk memindahkan gambar ke bawah dan  untuk memindahkan gambar ke atas.

**FREQUENCY**—Memungkinkan Anda mengganti frekuensi menetapkan waktu data tampilan agar sesuai dengan frekuensi pada kartu grafik komputer. Jika Anda melihat gelombang bergerak dengan cepat dan tidak tetap vertikal, gunakan kontrol **Frequency** untuk pengaturan kasar.

**TRACKING**—Mensinkronkan fase pada sinyal tampilan dengan kartu grafik. Jika Anda mengalami gambar yang mudah berubah atau bergerak dengan cepat dan tidak tetap, gunakan **Tracking** untuk membetulkannya. Ini adalah pengaturan yang sangat baik.

**ASPECT RATIO**—Anda dapat memilih rasio aspek untuk mengatur cara gambar muncul.

- Original — Pilih Original untuk menjaga rasio aspek gambar yang diperhitungkan sesuai dengan sumber masukan.
- 16:9 — Ukuran sumber masukan tepat dengan lebar layar untuk merancang gambar layar 16:9.
- 4:3 — Ukuran sumber masukan tepat dengan layar dan dapat merancang gambar 4:3.



**Zoom**—Tekan  dan  untuk memperbesar gambar tersebut.

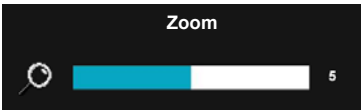

Atur ukuran gambar dengan menekan **Zoom+** atau **Zoom-** pada remote control Anda.

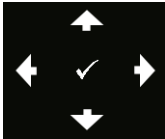

**Zoom Navigation**—Tekan  untuk mengaktifkan Zoom Navigation menu.

Gunakan     untuk menjelajah layar perkiraan.

### Display Settings (Pada Mode Video)

Pilih dan tekan  untuk mengaktifkan setelan Tampilan. Menu setelan Tampilan ini dapat memberikan opsi berikut, yaitu:

Advanced Settings		Dell 1420X
Image Settings	Aspect Ratio	▶ Original
<b>Display Settings</b>	Zoom	▶ X1
Projector Settings	Zoom Navigation	▶ Press <input checked="" type="checkbox"/>
Menu Settings	3D Display	▶ Off
Power Settings	3D Sync Invert	▶ Off
Information		

 Resolution: 720x480

**ASPECT RATIO**—Anda dapat memilih rasio aspek untuk mengatur cara gambar muncul.

- Original — Pilih Original untuk menjaga rasio aspek gambar yang diperhitungkan sesuai dengan sumber masukan.
- 16:9 — Ukuran sumber masukan tepat dengan lebar layar untuk merancang gambar layar 16:9.
- 4:3 — Ukuran sumber masukan tepat dengan layar dan dapat merancang gambar 4:3.

**Zoom**—Tekan  dan  untuk memperbesar gambar tersebut.

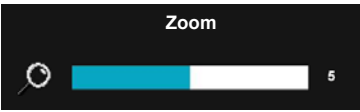

Atur ukuran gambar dengan menekan **Zoom+** atau **Zoom-** pada remote control Anda.

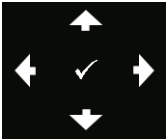

**Zoom Navigation**—Tekan  untuk mengaktifkan Zoom Navigation menu.

Gunakan     untuk menjelajah layar perkiraan.

**3D DISPLAY**—Pilih On untuk menstart fungsi tampilan 3D (bakunya adalah Off).

 **CATATAN:**

**1** Bila Anda ingin membuat suatu pengalaman 3D, Anda perlu beberapa komponen lain, yaitu:

- Komputer/Laptop dengan kartu grafik disangga alat segi empat keluaran sinyal 120 Hz.
- Kaca 3D "Active" dengan DLP Link.
- Isi 3D. Lihat "Catatan 4".
- Pemutar 3D. (Contoh: Pemutar Stereoskopik...)

**2** Mengaktifkan fungsi 3D bila dapat meyakinkan dengan kondisi tertentu yang disebutkan di bawah:

- Komputer/Laptop dengan kartu grafik, mampu menghasilkan keluaran dengan sinyal 120 Hz lewat kabel VGA.
- Masukan berupa perangkat isi 3D lewat Video dan S-Video.

**3** "3D Display" pilihan hanya akan diaktifkan pada menu "Display Settings of the Advanced Settings" ("Setelan Tampilan pada Setelan Lanjutan") bila proyektor mendeteksi masukan yang disebutkan di atas.

**4** 3D mendukung dan laju penyegaran adalah seperti di bawah:

- VGA 1280 x 720 120 Hz, 1024 x 768 120 Hz, dan 800 x 600 120 Hz
- Video-S/Komposit 60 Hz
- Komponen 480i

**5** Sinyal VGA yang disarankan untuk laptop adalah keluaran mode-Tunggal (Mode Ganda tidak disarankan).

**3D SYNC INVERT**—Jika Anda lihat gambar tersendiri atau tumpang tindih ketika memakai kacamata pelindung DLP 3D, Anda perlu untuk melakukan 'Invert' agar memperoleh kecocokan terbaik pada urutan gambar kiri/kanan untuk mendapatkan gambar yang tepat. (Untuk kacamata pelindung DLP 3D)

## Projector Settings

Pilih dan tekan  untuk mengaktifkan setelan Proyektor. Menu setelan Proyektor ini dapat memberikan opsi berikut, yaitu:

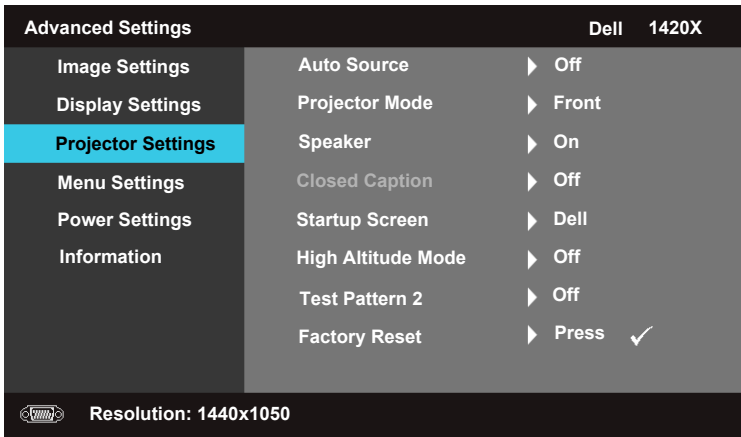

**AUTO SOURCE**—Pilih **Off** (bakunya) untuk mengunci sinyal masukan terkini. Jika Anda tekan tombol Sumber ketika mode **Auto Source** disetel menjadi **Off**, Anda dengan manual bisa memilih sinyal masukan. Pilih **On** untuk mendeteksi otomatis sinyal masukan yang tersedia. Jika Anda tekan tombol **Sumber** ketika proyektor aktif, maka dengan otomatis dapat menemukan sinyal masukan yang tersedia berikutnya.

**PROJECTOR MODE**—Memungkinkan Anda memilih mode proyektor, bergantung pada cara proyektor terpasang.

- **Front** — Ini adalah opsi bakunya.
- **Front Ceiling** — Proyektor mengencilkan sebelah atas gambar untuk proyeksi terpasang langit-langit.
- **Rear** — Proyektor membalikkan gambar sehingga Anda dapat merancang mulai dari belakang layar tembus cahaya.

- **Rear Ceiling** — Proyektor membalikkan dan mengecilkan sebelah atas gambar. Anda dapat merancang mulai dari belakang layar tembus cahaya dengan proyeksi terpasang di langit-langit.

**SPEAKER** —Pilih **On** untuk mengaktifkan speaker. Pilih **Off** untuk menonaktifkan speaker.

**CLOSED CAPTION**—Pilih **On** untuk mengaktifkan menutup judul dan mengaktifkan menu judul tertutup. Pilih opsi judul tertutup yang sesuai: CC1, CC2, CC3, dan CC4.







**CATATAN:** Closed Caption opsi hanya tersedia untuk NTSC.

**STARTUP SCREEN**—Bakunya adalah logo Dell sebagai kertas dinding.

**HIGH ALTITUDE MODE**—Tentukan **On** bila tempat Anda berada antara 1500 m dengan 3000 m.

**TEST PATTERN 2**—Pola Tes digunakan untuk menguji fokus dan resolusi.

Anda dapat mengaktifkan dan menonaktifkan **Test Pattern 2** dengan memilih **Off**, **1** atau **2**. Anda dapat juga meminta **Test Pattern 1** dengan menekan agak lama tombol  dan  pada panel kontrol secara bersamaan untuk selama 2 detik. Anda dapat juga meminta test pattern 2 dengan menekan agak lama tombol  dan  pada panel kontrol secara bersamaan untuk selama 2 detik.

Test Pattern 1:

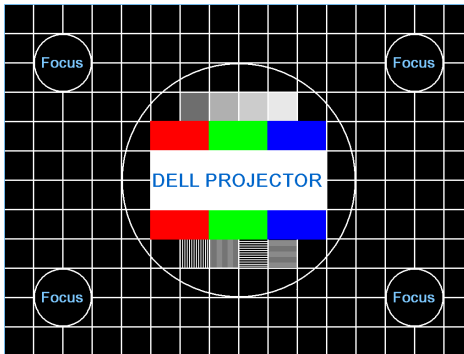

Test Pattern 2:

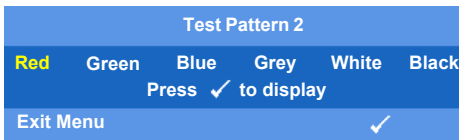

**FACTORY RESET**—Pilih dan tekan  untuk menyetel ulang semua setelan sesuai angka baku pabrik, dan kemudian pesan peringatan dibawah muncul.

Resetting to factory default

Setel ulang item termasuk untuk sumber komputer dan setelan sumber video.

## Menu Settings

Pilih dan tekan  untuk mengaktifkan setelan menu. Setelan menu ini terdiri dari opsi berikut ini, yaitu:

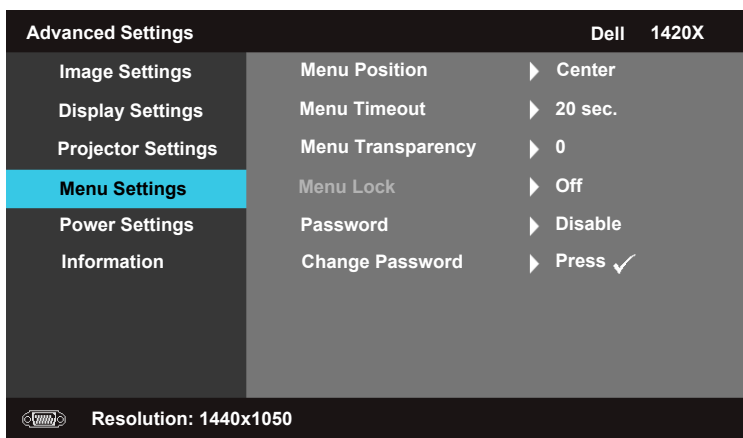

**MENU POSITION**—Memungkinkan Anda mengganti posisi menu OSD di layar.

**MENU TIMEOUT**—Memungkinkan Anda mengatur waktu untuk batas waktu OSD. Bakunya, OSD tidak muncul setelah 20 detik tidak ada aktivitas.

**MENU TRANSPARENCY**—Pilih untuk mengganti tingkat transparansi pada latar belakang OSD.

**MENU LOCK**—Pilih **On** untuk mengaktifkan Kunci Menu dan menyembunyikan menu OSD. Menu. Jika Anda ingin menonaktifkan fungsi Kunci Menu dan OSD muncul, tekan tombol **Menu** pada panel kontrol atau remote control selama 15 detik, kemudian nonaktifkan fungsinya.

**PASSWORD**—Bila Lindungi Kata sandi diaktifkan, layar Lindungi Kata Sandi akan meminta Anda untuk memasukkan kata sandi yang akan muncul ketika steker listrik dimasukkan ke dalam stop kontak dan kemudian daya proyektor akan menyala untuk pertama kalinya. Bakunya, fungsi ini dinonaktifkan. Anda bisa mengaktifkan fitur ini dengan memilih **Enabled (Aktifkan)**. Jika kata sandi sebelumnya sudah disetel, kunci pada kata sandi yang pertama dan pilih fungsinya. Fitur keamanan kata sandi akan diaktifkan pada waktu berikutnya Anda menyalakan proyektor. Jika Anda mengaktifkan fitur ini, Anda akan diminta memasukkan kata sandi proyektor setelah Anda menyalakan proyektor:

1 Masukan kata sandi yang pertama kali meminta:

- a Pergi ke **Menu Settings** menu, tekan  dan kemudian pilih **Password** untuk **Enable (Aktifkan)** setelan kata sandi.

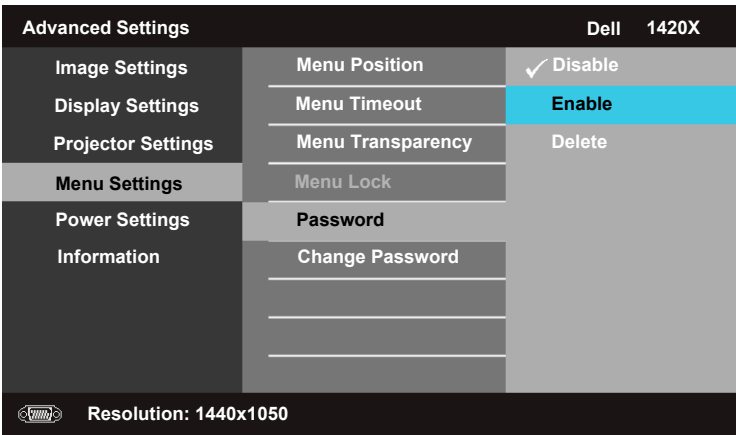

- b Mengaktifkan fungsi Kata sandi maka akan menyembul layar karakter, kunci pada 4-nomor digit dari layar dan tekan .

Please key in new password

Password (4 character code):

<b>A</b>	B	C	D	E	F	G	H	I	J
K	L	M	N	O	P	Q	R	S	T
U	V	W	X	Y	Z	0	1	2	3
4	5	6	7	8	9	←	Enter	Exit	

> < ✓ ^

PPID CN-0R3KXG-S0081-137-0004  Confirm

- c Untuk memberikan konfirmasi, masukkan lagi kata sandinya.
- d Jika verifikasi kata sandi berhasil, Anda bisa meneruskan dengan mengakses fungsi proyektor dan manfaatnya.
- 2 Jika Anda memasukkan kata sandi yang salah, Anda akan diberikan 2 kesempatan lagi. Sesudah tiga kali masih juga tidak berhasil, proyektor otomatis akan mati.



**CATATAN:** Jika Anda lupa kata sandi, hubungi DELL™ atau teknisi servis yang berpengalaman.

- 3 Untuk menonaktifkan fungsi kata sandi, pilih **Disable**.
- 4 Untuk menghapus kata sandi, pilih **Delete**.

**CHANGE PASSWORD**—Kunci pada kata sandi asli, kemudian masukkan kata sandi baru dan berikan lagi konfirmasi kata sandi baru.

Please key in original password

Password (4 character code): XXXX

A	B	C	D	E	F	G	H	I	J
K	L	M	N	O	P	Q	R	S	T
U	V	W	X	Y	Z	0	1	2	3
4	5	6	7	8	9	←	Enter	Exit	

> < ✓ ^ Select

PPID CN-0R3KXG-S0081-137-0004  Confirm

Please key in new password

Password (4 character code): XXXX

A	B	C	D	E	F	G	H	I	J
K	L	M	N	O	P	Q	R	S	T
U	V	W	X	Y	Z	0	1	2	3
4	5	6	7	8	9	←	Enter	Exit	

> < ✓ ^ Select

PPID CN-0R3KXG-S0081-137-0004  Confirm

Please key in new password agian

Password (4 character code): XXXX

A	B	C	D	E	F	G	H	I	J
K	L	M	N	O	P	Q	R	S	T
U	V	W	X	Y	Z	0	1	2	3
4	5	6	7	8	9	←	Enter	Exit	

> < ✓ ^ Select

PPID CN-0R3KXG-S0081-137-0004  Confirm



## Power Settings

Pilih dan tekan  untuk mengaktifkan setelan daya. Setelan daya ini terdiri dari opsi berikut ini, yaitu:

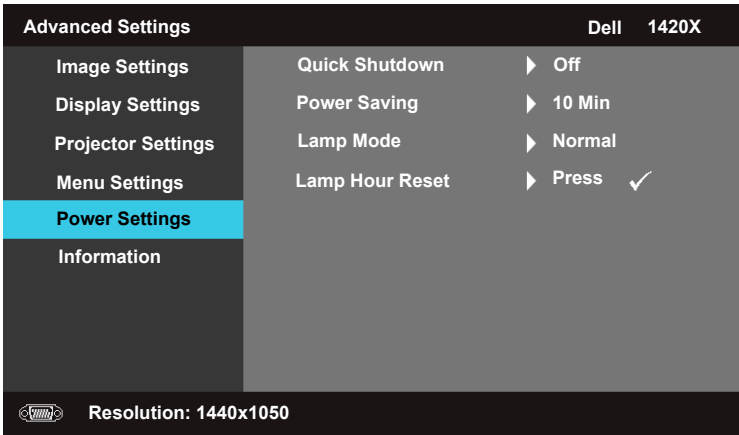

**QUICK SHUTDOWN**—Pilih **On** untuk menonaktifkan proyektor dengan satu kali tekanan pada tombol **Daya**. Fungsi ini memungkinkan proyektor mematikan daya cepat dengan kecepatan fan dipercepat. Diperkirakan bising akustik agak lebih tinggi selama daya mati dengan cepat.



**CATATAN:** Sebelum Anda menyalakan lagi proyektor, tunggu selama 60 detik untuk memungkinkan suhu internal menjadi stabil. Proyektor butuh waktu lama untuk menyala jika Anda dengan segera menyalakan dayanya. Fan pendinginannya akan bekerja pada kecepatan penuh selama kira-kira 30 detik untuk menstabilkan suhu internal.

**POWER SAVING**—Pilih **Off** untuk menonaktifkan Power Saving mode. Bakunya, proyektor disetel untuk memasukkan mode penghematan daya setelah 10 menit tidak ada aktivitas. Pesan peringatan muncul di layar yang menunjukkan hitung mundur selama 60 detik sebelum beralih ke mode penghematan daya. Tekan tombol kunci apa saja selama periode hitung mundur untuk menghentikan mode penghematan daya.

Anda bisa juga menyetel periode kelambatan yang lain untuk memasukkan mode penghematan daya. Periode kelambatan adalah waktu yang Anda inginkan agar proyektor dapat menunggu tanpa sinyal masukan. Penghematan daya bisa disetel selama 30, 60, 90, atau 120 menit.

Jika suatu sinyal masukan tidak terdeteksi selama periode kelambatan, proyektor akan mematikan lampunya dan selanjutnya ke mode penghematan daya. Jika suatu sinyal masukan terdeteksi dalam periode kelambatan, proyektor dengan otomatis menyala. Jika suatu sinyal input tidak terdeteksi dalam dua jam selama mode penghematan daya, proyektor beralih dari mode Penghematan Daya ke mode Daya Mati. Untuk menyalakan proyektor, tekan tombol Daya.

**LAMP MODE**—Anda dapat memilih antara mode **Normal** atau **ECO**.

mode **Normal** beroperasi pada tingkat daya penuh. Mode **ECO** beroperasi pada tingkat daya rendah yang dapat memberikan usia aktif lampu yang lama, beroperasi lebih tenang, dan keluaran luminansi lebih redup pada layar.

**LAMP HOUR RESET**—Tekan  dan pilih opsi **Confirm** untuk menyetel ulang waktu lampu bekerja.

## Information

Menu informasi ini memunculkan setelan proyektor terkini.

Advanced Settings		Dell 1420X
Image Settings	Model Name	: 1420X
Display Settings	Operating Hour	: 2 hours
Projector Settings	PPID	: CN-0R3KXG-S0081-137-0004
Menu Settings		
Power Settings		
<b>Information</b>		
 Resolution: 1440x1050		

## Language

Memungkinkan Anda menyetel bahasa untuk OSD. Tekan  untuk mengaktifkan menu **Language**.

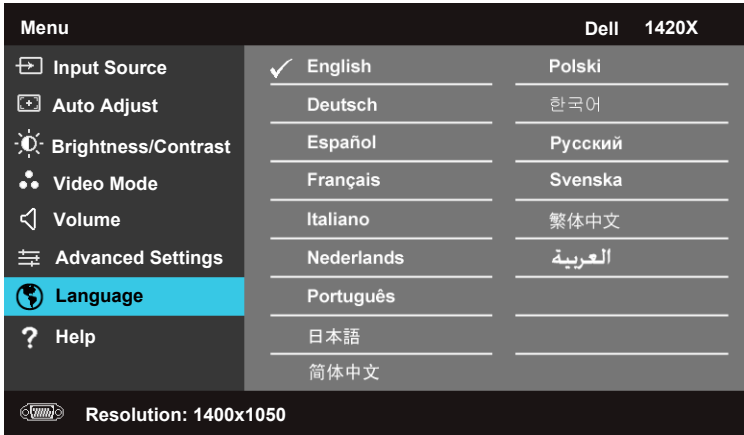

## Help

Jika Anda menghadapi kesulitan dengan proyektor Anda, maka bisa mengakses menu bantuan untuk mengatasi gangguan.

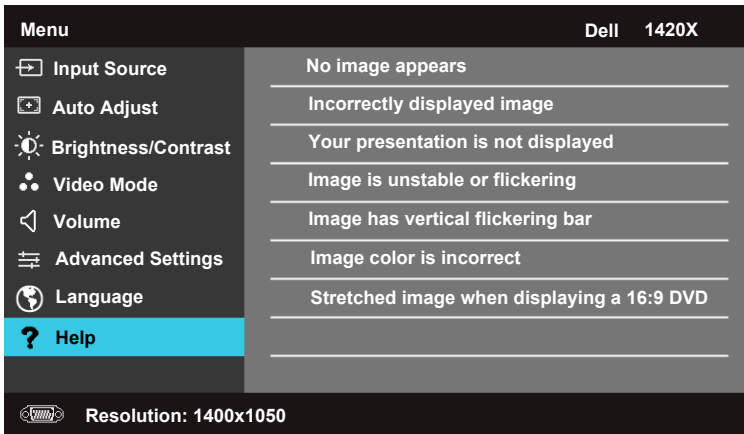

## Mengatasi Masalah Proyektor



Jika Anda mengalami masalah dengan proyektor, lihat tips mengatasi masalah berikut ini. Jika masalah berlanjut, hubungi Dell™ (lihat Menghubungi Dell™ pada halaman 57).

### Masalah

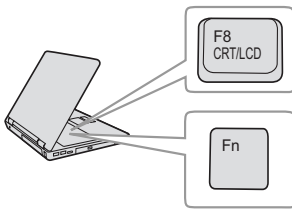
Tidak ada gambar yang ditampilkan di layar



### Kemungkinan Solusi

- Pastikan penutup lensa telah dilepaskan dan proyektor dihidupkan.
- Pastikan **Input Source** telah ditetapkan dengan benar dalam menu OSD.
- Pastikan port grafis eksternal telah diaktifkan. Jika Anda menggunakan komputer portabel Dell™, tekan   (Fn+F8). Untuk komputer lainnya, lihat dokumen yang sesuai. Sinyal output dari komputer tidak sesuai dengan standar industri. Jika demikian, upgrade driver video komputer. Untuk komputer Dell, [kunjungi support.dell.com](http://support.dell.com).
- Pastikan semua kabel telah tersambung dengan benar. Lihat "Menyambungkan Proyektor" pada halaman 8.
- Pastikan pin konektor tidak tertekuk atau rusak.
- Pastikan lampu telah terpasang dengan benar (lihat "Mengganti Lampu" pada halaman 49).
- Gunakan **Test Pattern (Pola Pengujian)** dalam menu **Others (Lainnya)**. Pastikan warna pola pengujian sudah benar.

Input Source (Sumber Input) tidak ada. Tidak dapat beralih ke Input Source (Sumber Input) tertentu.



Kemudian pastikan Input Source (Sumber Input) tersebut diatur ke Enable (Aktif).

---

**Masalah (lanjutan)**

Gambar yang ditampilkan terpotong, berputar, atau tidak ditampilkan dengan benar

**Kemungkinan Solusi (lanjutan)**



- 1 Tekan tombol **Auto Adjust (Pengaturan Otomatis)** pada remote control atau panel kontrol.
- 2 Jika Anda menggunakan komputer portabel Dell™, atur resolusi komputer ke XGA (1024 x 768):
  - a Klik kanan bagian dari desktop Microsoft® Windows® yang tidak digunakan, klik **Properties**, lalu pilih tab **Settings**.
  - b Pastikan pengaturan untuk port monitor eksternal adalah 1024 x 768 piksel.
  - c Tekan   (Fn+F8).

Jika Anda mengalami masalah saat mengubah resolusi atau monitor tidak merespons, hidupkan ulang semua peralatan dan proyektor.

Jika Anda tidak menggunakan komputer portabel Dell™, lihat dokumentasi komputer. Sinyal output dari komputer mungkin tidak sesuai dengan standar industri. Jika demikian, upgrade driver video komputer. Untuk komputer Dell, kunjungi [support.dell.com](http://support.dell.com).

---

Layar tidak menampilkan presentasi

Jika Anda menggunakan komputer portabel, tekan   (Fn+F8).

---

Gambar tidak stabil atau berkedip

Sesuaikan penelusuran dalam submenu **OSD Display (Layar)** (hanya dalam PC Mode (Mode PC)).

---

Gambar memiliki garis vertikal berkedip

Sesuaikan frekuensi dalam submenu **OSD Display (Layar)** (hanya dalam PC Mode (Mode PC)).

---

Warna gambar salah

- Jika layar menerima output sinyal yang salah dari kartu grafis, atur jenis sinyal ke **RGB** pada tab **OSD Display (Layar)**.
  - Gunakan **Test Pattern (Pola Pengujian)** dalam menu **Others (Lainnya)**. Pastikan warna pola pengujian sudah benar.
-

<b>Masalah (<i>lanjutan</i>)</b>	<b>Kemungkinan Solusi (<i>lanjutan</i>)</b>
Gambar tidak fokus	<ol style="list-style-type: none"> <li>1 Sesuaikan gelang fokus pada lensa proyektor.</li> <li>2 Pastikan layar proyeksi berada dalam jarak yang diharuskan dari proyektor (1 m [3,28 kaki] hingga 12 m [39,37 kaki]).</li> </ol>
Gambar melebar saat menampilkan DVD 16:9	<p>Proyektor secara otomatis mendeteksi format sinyal input. Rasio aspek gambar yang diproyeksikan akan dipertahankan berdasarkan format sinyal input dengan pengaturan Original (Awal).</p> <p>Jika gambar masih melebar, sesuaikan rasio aspek dalam menu <b>Set Up (Konfigurasi)</b> di OSD.</p>
Gambar terbalik	Pilih <b>Projector Settings</b> dari OSD, kemudian sesuaikan mode proyektor.
Lampu mati dan mengeluarkan bunyi letupan	Bila masa pakai habis, lampu dapat mati dan mengeluarkan bunyi letupan yang keras. Jika ini terjadi, proyektor tidak akan hidup kembali. Untuk mengganti lampu, lihat "Mengganti Lampu" pada halaman 49.
LAMPU menyala kuning	Jika <b>LAMP (LAMPU)</b> menyala kuning, ganti lampu.
LAMPU berkedip kuning	<p>Jika <b>LAMP (LAMPU)</b> berkedip kuning, sambungan Modul lampu mungkin terganggu. Periksa dan pastikan modul lampu telah terpasang dengan benar.</p> <p>Jika <b>LAMP (LAMPU)</b> dan lampu <b>Power (Daya)</b> berkedip kuning, berarti driver lampu tidak berfungsi dan proyektor akan mati secara otomatis.</p> <p>Jika <b>LAMP (LAMPU)</b> serta lampu <b>TEMP (SUHU)</b> berkedip kuning dan lampu <b>Power (Daya)</b> menyala biru, berarti lingkaran warna tidak berfungsi dan proyektor akan mati secara otomatis.</p> <p>Untuk menghapus mode proteksi, tekan terus tombol <b>DAYA</b> selama 10 detik.</p>





<b>Masalah (<i>lanjutan</i>)</b>	<b>Kemungkinan Solusi (<i>lanjutan</i>)</b>
Lampu SUHU menyala kuning	Proyektor terlalu panas. Layar mati secara otomatis. Hidupkan kembali layar setelah proyektor mendingin. Jika masalah berlanjut, hubungi Dell™.
Lampu SUHU berkedip kuning	Kipas proyektor tidak berfungsi dan proyektor akan mati secara otomatis. Coba hapus mode pelindung proyektor dengan menekan terus tombol POWER (DAYA) selama 15 detik. Jika masalah berlanjut, hubungi Dell™.
OSD tidak ditampilkan di layar	Coba tekan tombol Menu pada panel selama 15 detik untuk mengaktifkan OSD. Lihat <b>Menu Lock (Penguncian Menu)</b> pada halaman 37.
Remote control tidak berfungsi dengan baik atau hanya berfungsi dalam jarak terbatas	Baterai mungkin hampir habis. Jika demikian, ganti dengan tipe yang sama atau ekuivalen seperti disarankan oleh pabrik baterai.

# Sinyal Pemandu

Status Proyektor	Keterangan	Tombol Kontrol		Indikator	
		Daya	Menu	SUHU (Kuning)	LAMPU (Kuning)
Mode Siaga	Proyektor berada dalam mode Siaga. Siap dihidupkan.	BIRU Berkedip	TIDAK AKTIF	TIDAK AKTIF	TIDAK AKTIF
Mode Pemanasan	Diperlukan beberapa waktu hingga proyektor memanas dan hidup.	BIRU	BIRU	TIDAK AKTIF	TIDAK AKTIF
Lampu menyala	Proyektor berada dalam mode Normal dan siap menampilkan gambar.  <b>Catatan:</b> Menu OSD tidak diakses.	BIRU	BIRU	TIDAK AKTIF	TIDAK AKTIF
Mode Pendinginan	Proyektor mendingin hingga mati.	BIRU	TIDAK AKTIF	TIDAK AKTIF	TIDAK AKTIF
Mode Hemat Daya	Mode Hemat Daya telah diaktifkan. Proyektor akan secara otomatis beralih ke mode siaga jika sinyal input tidak terdeteksi dalam waktu 2 jam.	KUNING Berkedip	TIDAK AKTIF	TIDAK AKTIF	TIDAK AKTIF
Mendingin sebelum mode Hemat Daya	Diperlukan waktu selama 60 detik hingga proyektor mendingin sebelum beralih ke mode Hemat Daya.	KUNING	TIDAK AKTIF	TIDAK AKTIF	TIDAK AKTIF
Proyektor terlalu panas	Ventilasi udara mungkin terhalang atau suhu lingkungan berada di atas 35°C. Proyektor mati secara otomatis. Pastikan ventilasi udara tidak terhalang dan suhu lingkungan berada dalam kisaran pengoperasian. Jika masalah berlanjut, hubungi Dell.	TIDAK AKTIF	TIDAK AKTIF	KUNING	TIDAK AKTIF
Driver lampu terlalu panas	Driver lampu terlalu panas. Ventilasi udara mungkin terhalang. Proyektor mati secara otomatis. Hidupkan kembali layar setelah proyektor mendingin. Jika masalah berlanjut, hubungi Dell.	KUNING	TIDAK AKTIF	KUNING	TIDAK AKTIF
Kipas tidak berfungsi	Salah satu kipas tidak berfungsi. Proyektor mati secara otomatis. Jika masalah berlanjut, hubungi Dell.	TIDAK AKTIF	TIDAK AKTIF	KUNING Berkedip	TIDAK AKTIF
Driver lampu tidak berfungsi	Driver lampu tidak berfungsi. Proyektor mati secara otomatis. Lepaskan kabel daya setelah tiga menit, kemudian hidupkan kembali layar. Jika masalah berlanjut, hubungi Dell.	KUNING Berkedip	TIDAK AKTIF	TIDAK AKTIF	KUNING Berkedip
Sambungan modul lampu gagal	Sambungan Modul lampu mungkin terganggu. Periksa dan pastikan modul lampu telah terpasang dengan benar. Jika masalah berlanjut, hubungi Dell.	TIDAK AKTIF	TIDAK AKTIF	TIDAK AKTIF	KUNING Berkedip
Lingkaran Warna tidak berfungsi	Lingkaran warna tidak dapat diaktifkan. Proyektor tidak berfungsi dan mati secara otomatis. Lepaskan kabel daya setelah tiga menit, kemudian hidupkan kembali proyektor. Jika masalah berlanjut, hubungi Dell.	BIRU	TIDAK AKTIF	KUNING Berkedip	KUNING Berkedip
Lamp kurang baik	Lampu rusak. Ganti lampunya. Lampu sudah mencapai usia akhir pakainya.	TIDAK AKTIF	TIDAK AKTIF	TIDAK AKTIF	KUNING
OSD pada	Ketika OSD proyektor sudah ada dan dapat dilihat oleh pengguna.	BIRU	BIRU	TIDAK AKTIF	TIDAK AKTIF



# Mengganti Lampu

-  **PERINGATAN:** Sebelum Anda memulai prosedur pada bagian ini, ikuti Petunjuk Keselamatan yang dijelaskan pada halaman 6.
-  **PERINGATAN:** Gunakan lampu asli untuk memastikan keselamatan dan fungsi proyektor yang optimal.
-  **PERINGATAN:** Lampu menjadi panas bila digunakan. Jangan coba mengganti lampu hingga proyektor mendingin minimal selama 30 menit.
-  **PERINGATAN:** Jangan pernah sentuh bohlam atau kaca lampu. Lampu proyektor sangat rentan dan dapat pecah jika tersentuh. Pecahan kaca tajam dan dapat mengakibatkan cedera.
-  **PERINGATAN:** Jika lampu pecah, keluarkan semua pecahan kaca dari proyektor, kemudian buang atau daur ulang sesuai undang-undang daerah maupun nasional. Untuk informasi lebih lanjut, kunjungi [www.dell.com/hg](http://www.dell.com/hg).

- 1 Matikan proyektor dan lepaskan kabel daya.
- 2 Biarkan proyektor mendingin minimal selama 30 menit.
- 3 Longgarkan sekrup yang mengencangkan penutup lampu, kemudian lepaskan penutup.
- 4 Longgarkan sekrup yang mengencangkan lampu.
- 5 Tarik lampu ke atas melalui pegangan logam.

 **CATATAN:** Dell™ mungkin mengharuskan agar lampu yang diganti dalam masa jaminan dikembalikan ke Dell™. Atau, hubungi dinas kebersihan setempat untuk mengetahui alamat tempat pembuangan terdekat.

- 6 Ganti dengan lampu baru.
- 7 Kencangkan sekrup yang mengencangkan lampu.
- 8 Pasang kembali penutup lampu, kemudian kencangkan kedua sekrup.
- 9 Atur ulang waktu penggunaan lampu dengan memilih "Konfirmasikan" untuk Lamp Hour Reset (Pengaturan Ulang Waktu Lampu) pada Setelan Daya. (lihat "Power Settings" pada halaman 41). Bila modul lampu baru telah diubah, proyektor akan secara otomatis mendeteksi dan mengatur ulang jam lampu.

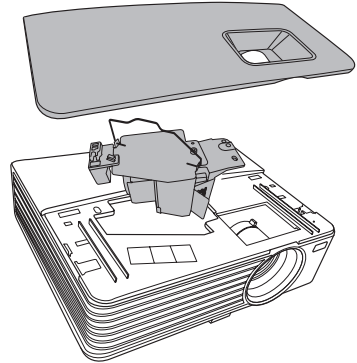



**PERINGATAN: Pembuangan Lampu (hanya untuk A.S.)**

 **LAMPU DALAM PRODUK INI MENGANDUNG MERKURI DAN HARUS DIDAUR ULANG ATAU DIBUANG SESUAI UNDANG-UNDANG DAERAH MAUPUN NASIONAL. Untuk informasi lebih lanjut, kunjungi [WWW.DELL.COM/HG](http://WWW.DELL.COM/HG) ATAU HUBUNGI ALIANSI INDUSTRI ELEKTRONIK DI [WWW.EIAE.ORG](http://WWW.EIAE.ORG). UNTUK INFORMASI PEMBUANGAN KHUSUS, KUNJUNGI [WWW.LAMPRECYCLE.ORG](http://WWW.LAMPRECYCLE.ORG).**

## Spesifikasi

Katup Lampu	0,55" XGA S450 DMD, DarkChip3™
Kecerahan	1420X: 2700 ANSI Lumens (Maks.) 1430X: 3200 ANSI Lumens (Maks.)
Rasio Kontras	2400:1 Minimum (Penuh Aktif/Penuh Tidak Aktif)
Kesesuaian	85% Biasa (Standar Jepang - JBMA)
Jumlah Piksel	1024 x 768 (XGA) Rasio Aspek 4:3
Warna yang Dapat Ditampilkan	1,07 juta warna
Kecepatan Lingkaran Warna	2X
Lensa Proyeksi	F-Stop: F/ 2,54~2,73 Jarak fokus, f=18,18~21,84 mm Lensa Zoom manual 1,2X Rasio tampilan=lebar dan tele 1,64~1,97 offset 110%
Ukuran Layar Proyeksi	38-180 inci (diagonal)
Jarak Proyeksi	3,28~26,24 kaki (1 m~8 m)
Kompatibilitas Video	Video Komposit/S-Video: NTSC (M, 3.58, 4.43), PAL (B, D, G, H, I, M, N, 4.43), SECAM (B, D, G, K, Kl, L, 4.25/4.4) Video Komponen melalui VGA: 1080i/p, 720p, 576i/p, 480i/p
Catu Daya	Universal AC90-264 50/60 Hz dengan input PFC

Pemakaian Daya

1420X:

Mode Normal: 305W  $\pm$  10% @ 110Vac

Mode Eco: 265W  $\pm$  10% @ 110Vac

Mode Siaga: <0,5W

1430X:

Mode Normal: 368W  $\pm$  10% @ 110Vac

Mode Eco: 305W  $\pm$  10% @ 110Vac

Mode Siaga: <0,5W

Audio

1 speaker x 2 watt RMS

Tingkat Noise

1420X:

33 dB(A) mode Normal, 29 dB(A) mode Eco

1430X:

36 dB(A) mode Normal, 32 dB(A) mode Eco

Berat

5,7 lbs (2,6 kg)

Dimensi (P x T x L)

11,4 x 3,6 x 9,3 inci (290 x 90,82 x 238 mm)

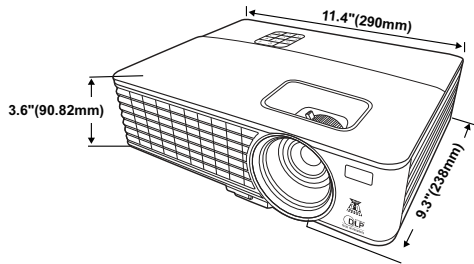

Lingkungan

Suhu pengoperasian: 0 °C hingga 35 °C  
(32 °F hingga 95 °F)

Kelembaban: 90% maksimum

Suhu penyimpanan: -30 °C hingga 65 °C  
(-22 °F hingga 149 °F)

Kelembaban: 90% maksimum

Suhu pengiriman: -20 °C hingga 60 °C  
(-4 °F hingga 140 °F)

Kelembaban: 90% maksimum

Soket I/O

Daya: Satu soket daya AC (3-pin - C14 inlet)

## Lampu

Input VGA: Dua soket D-sub 15-pin (Biru), VGA-A & VGA-B, untuk sinyal input RGB analog/Komponen.

Output VGA: Satu soket D-sub 15-pin (Hitam) untuk VGA-A loop through.

Input S-Video: Satu soket S-Video min-DIN 4-pin untuk sinyal Y/C.

Input video komposit: Satu konektor RCA Kuning untuk sinyal CVBS.

Input Audio Analog: Satu konektor telepon mini stereo 3,5 mm (Hijau).

Output audio tetap: Satu konektor telepon mini stereo 3,5 mm (Biru).

Port USB Mini (tipe B): Satu slave USB mini untuk dukungan jauh.

Port RS232: Satu sub soket D 9-pena 1420X:

Lampu Osram 190W yang dapat diganti oleh pengguna (hingga 4.500 jam dalam Mode Normal/hingga 6.000 jam dalam Mode-ECo)

1430X:

Lampu Osram 240W yang dapat diganti oleh pengguna (hingga 3.000 jam dalam Mode Normal/hingga 5.000 jam dalam Mode-ECo)



**CATATAN:** Nilai masa pakai lampu untuk proyektor hanya merupakan perkiraan penurunan kecerahan, dan bukan spesifikasi masa pakai hingga lampu tidak berfungsi dan tidak menghasilkan cahaya. Masa pakai lampu adalah waktu yang diperlukan lebih dari 50% populasi sampel lampu hingga kecerahan menurun sekitar 50% dari satuan cahaya yang telah dihitung untuk lampu tersebut. Nilai masa pakai lampu tidak dijamin dalam bentuk apapun. Masa pengoperasian lampu proyektor akan beragam, tergantung pada kondisi pengoperasian dan pola penggunaan. Penggunaan proyektor dalam kondisi tidak nyaman yang dapat mencakup lingkungan berdebu, dalam suhu tinggi, sering digunakan, dan listrik mati tiba-tiba kemungkinan besar mengakibatkan masa pakai lampu berkurang atau lampu tidak berfungsi.

### Mode Kompatibilitas (Analog/Digital)

Resolusi	Mode	Kecepatan Refresh (Hz)	Frekuensi Hsync (KHz)	Clock Piksel (MHz)
720 x 400	720 x 400_70	70,087	31,469	28,3221
640 x 480	VGA_60	59,94	31,469	25,175
	VGA_72	72,809	37,861	31,5
	VGA_75	75	37,5	31,5
	VGA_85	85,008	43,269	36
800 x 600	SVGA_56	56,25	35,156	36
	SVGA_60	60,317	37,879	40
	SVGA_72	72,188	48,077	50
	SVGA_75	75	46,875	49,5
	SVGA_85	85,061	53,674	56,25
	SVGA_120* (Reduce Blanking)	119,854	77,425	83
1024 x 768	XGA_60	60,004	48,363	65
	XGA_70	70,069	56,476	75
	XGA_75	75,029	60,023	78,75
	XGA_85	84,997	68,667	94,5
	XGA_120* (Reduce Blanking)	119,989	97,551	115,5
1152 x 864	1152 x 864_75	75	67,5	108
1024 x 576		60	35,82	46,966
1024 x 600		64,995	41,467	51,419
1280 x 768	1280 x 768_60	59,87	47,776	79,5

1280 x 800	WXGA_60	59,81	49,702	83,5
	WXGA_75	74,934	62,795	106,5
	WXGA_85	84,88	71,554	122,5
	WXGA_120* (Reduce Blanking)	119,909	101,563	146,25
1280 x 1024	SXGA_60	60,02	63,981	108
	SXGA_75	75,025	79,976	135
	SXGA_85	85,024	91,146	157,5
1280 x 960	1280 x 960_60	60	60	108
	1280 x 960_85	85,002	85,938	148,5
1366 x 768	1366 x 768_60	59,79	47,712	85,5
1440 x 900	WXGA+_60	59,887	55,935	106,5
1400 x 1050	SXGA+_60	59,978	65,317	121,75
1600 x 1200	UXGA	60	75	162
1680 x 1050	1680x1050_60	59,954	65,29	146,25
640 x 480@67Hz	MAC13	66,667	35	30,24
832 x 624@75Hz	MAC16	74,546	49,722	57,28
1024 x 768@75Hz	MAC19	74,93	60,241	80
1152 x 870@75Hz	MAC21	75,06	68,68	100

**CATATAN:** \* pengaturan waktu didukung untuk sinyal 3D dengan format yang membentuk rangkaian bingkai.

### Mode Kompatibilitas (YPbPr)

Resolusi	Mode	Kecepatan Refresh (Hz)	Frekuensi Hsync (KHz)	Clock Piksel (MHz)
720 x 480	480i	59,94	15,73	13,5
720 x 480	480p	59,94	31,47	27
720 x 576	576i	50	15,63	13,5
720 x 576	576p	50	31,25	27
1280 x 720	720/50p	50	37,5	74,25

1280 x 720	720/60p	60	45	74,25
1920 x 1080	1080/24P	24	27	74,25
1920 x 1080	1080/25P	25	28,13	74,25
1920 x 1080	1080/30P	30	33,75	74,25
1920 x 1080	1080/50i	50	28,13	74,25
1920 x 1080	1080/60i	60	33,75	74,25
1920 x 1080	1080/50P	50	56,25	148,5
1920 x 1080	1080/60P	60	67,5	148,5

### Mode Kompatibilitas (Video/S-Video)

Video mode	fh(kHz)	fv(Hz)	fsc(MHz)
NTSC	15,73	60	3,58
PAL	15,63	50	4,43
SECAM	15,63	50	4,25 atau 4,41
PAL-M	15,73	60	3,58
PAL-N	15,63	50	3,58
PAL-60	15,73	60	4,43
NTSC4,43	15,73	60	4,43



## Menghubungi Dell

Untuk pelanggan di Amerika Serikat, hubungi 800-WWW-DELL (800-999-3355).



**CATATAN:** Jika tidak memiliki sambungan Internet aktif, Anda dapat menemukan informasi kontak pada faktur pembelian, slip kemasan, bukti pembelian, atau katalog produk Dell.

Dell™ memberikan beberapa dukungan serta pilihan layanan online dan melalui telepon. Ketersediaan beragam menurut negara serta produk dan beberapa layanan mungkin tidak tersedia di wilayah Anda. Untuk menghubungi Dell tentang masalah penjualan, dukungan teknis, atau layanan pelanggan:

- 1 Kunjungi [support.dell.com](http://support.dell.com).
- 2 Verifikasikan negara atau kawasan Anda dalam menu drop-down **Choose A Country/Region (Pilih Negara/Kawasan)** di bagian bawah halaman.
- 3 Klik **Contact Us (Hubungi Kami)** di sisi kiri halaman.
- 4 Pilih layanan atau link dukungan yang sesuai dengan kebutuhan Anda.
- 5 Pilih cara menghubungi Dell sesuai keinginan Anda.

## Lampiran: Daftar istilah

**ANSI Lumens** — Pengukuran standar untuk kecerahan. Kecerahan diukur dengan membagi gambar meter persegi menjadi 9 persegi yang sama, mengukur jarak baca (atau kecerahan) di bagian tengah persegi, dan membuat rata-rata dari 9 nilai tersebut.

**Rasio Aspek** — Rasio aspek terpopuler adalah 4:3 (4 banding 3). Format TV dan video komputer sebelumnya dalam rasio aspek 4:3 yang berarti lebar gambar adalah  $\frac{4}{3}$  kali tinggi.

**Kecerahan** — Kapasitas cahaya yang keluar dari tampilan atau tampilan proyeksi maupun perangkat proyeksi. Kecerahan proyektor diukur dengan satuan cahaya ANSI.

**Suhu Warna** — Tampilan warna pada cahaya putih. Suhu warna rendah menunjukkan cahaya yang lebih hangat (lebih banyak kuning/merah), sedangkan suhu warna tinggi menunjukkan cahaya yang lebih sejuk (lebih banyak biru). Satuan standar untuk suhu warna adalah K (Kelvin).

**Video Komponen** — Metode penayangan video berkualitas dalam format yang terdiri dari sinyal pencahayaan dan dua sinyal krominan terpisah serta ditentukan sebagai 'Y'Pb'Pr' untuk komponen analog dan 'Y'Cb'Cr' untuk komponen digital. Video komponen tersedia di pemutar DVD.

**Video Komposit** — Sinyal video yang menggabungkan luma (kecerahan), kroma (warna), burst (referensi warna), serta sinkronisasi (sinyal sinkronisasi horizontal dan vertikal) menjadi sinyal yang ditunjukkan dengan satu garis gelombang. Terdapat 3 jenis format, yakni NTSC, PAL, dan SECAM.

**Resolusi Terkompresi** — Jika gambar input memiliki resolusi yang lebih tinggi daripada resolusi asli proyektor, gambar yang dihasilkan akan diskala agar sesuai dengan resolusi asli proyektor. Sifat kompresi dalam perangkat digital berarti bahwa beberapa konten gambar hilang.

**Rasio Kontras** — Rentang nilai terang dan gelap dalam gambar atau rasio antara nilai maksimum dan minimum. Terdapat dua metode yang digunakan oleh industri proyeksi untuk mengukur rasio:

- 1 *Penuh Aktif/Tidak Aktif* — mengukur rasio cahaya lampu semua gambar putih (penuh aktif) dan cahaya lampu semua gambar hitam (penuh tidak aktif).

**2 ANSI** — mengukur pola 16 persegi hitam dan putih bergantian. Cahaya rata-rata yang dihasilkan dari persegi putih dibagi cahaya rata-rata yang dihasilkan dari persegi hitam untuk menentukan rasio kontras *ANSI*.

Kontras *Penuh Aktif/Tidak Aktif* selalu lebih besar dari kontras *ANSI* untuk proyektor yang sama.

**dB** — desibel — Unit yang digunakan untuk menyatakan perbedaan relatif pada data atau intensitas, biasanya antara dua sinyal akustik atau listrik, yang setara dengan 10 kali logaritma rasio kedua tingkat.

**Layar Diagonal** — Metode penghitungan ukuran layar atau gambar yang diproyeksikan. Penghitungan dilakukan dari satu sudut ke sudut yang berseberangan. Layar dengan tinggi 9 kaki dan lebar 12 kaki memiliki diagonal sepanjang 15 kaki. Dokumen ini berasumsi bahwa dimensi diagonal adalah untuk rasio 4:3 biasa dari gambar komputer seperti contoh di atas.

**DLP®** — Digital Light Processing™ — Teknologi layar reflektif yang dikembangkan oleh Texas Instruments, menggunakan cermin manipulasi kecil. Cahaya yang melewati filter warna dikirim ke cermin DLP yang menyusun warna RGB pada gambar yang diproyeksikan ke layar, disebut juga DMD.

**DMD** — Digital Micro-Mirror Device — Setiap DMD terdiri dari ribuan cermin campuran aluminium mikroskopis miring yang terpasang pada poros tersembunyi.

**Jarak Fokus** — Jarak dari permukaan lensa ke titik fokus.

**Frekuensi** — Tingkat pengulangan dalam siklus per detik pada sinyal listrik. Diukur dalam Hz (Hertz).

**Hz (Hertz)** — Satuan frekuensi.

**Koreksi Keystone** — Perangkat yang akan mengoreksi gambar distorsi (biasanya efek atas lebar, bawah sempit) pada gambar yang diproyeksikan akibat proyektor yang tidak sesuai dengan sudut layar.

**Jarak Maksimum** — Jarak maksimum dari layar yang memungkinkan proyektor menampilkan gambar yang jelas (cukup terang) di ruangan yang gelap total.

**Ukuran Gambar Maksimum** — Ukuran gambar terbesar yang dapat ditampilkan oleh proyektor di ruangan gelap. Ukuran ini biasanya dibatasi oleh rentang fokus optik.

**Jarak Minimum** — Posisi terdekat yang memungkinkan proyektor memfokuskan gambar ke layar.

**NTSC** — National Television Standards Committee. Standar Amerika Utara untuk video dan penyiaran dengan format video 525 garis pada 30 bingkai per detik.

**PAL** — Phase Alternating Line. Standar siaran Eropa untuk video dan penyiaran dengan format video 625 garis pada 25 bingkai per detik.

**Balik Gambar** — Fitur yang dapat digunakan untuk membalik gambar secara horizontal. Bila digunakan dalam lingkungan proyeksi biasa, teks, grafis, dsb. akan terbalik. Balik gambar digunakan untuk proyeksi belakang.

**RGB** — Merah, Hijau, Biru — biasanya digunakan untuk mengenali monitor yang memerlukan sinyal terpisah untuk masing-masing warna.

**S-Video** — Standar transmisi video yang menggunakan soket mini-DIN 4-pin untuk mengirim informasi video pada dua kabel sinyal yang disebut cahaya (kecerahan, Y) dan krominan (warna, C). S-Video juga disebut sebagai Y/C.

**SECAM** — Standar siaran Perancis dan internasional untuk video serta penyiaran yang terkait erat dengan PAL, namun dengan metode pengiriman informasi warna yang berbeda.

**SSID** — Service Set Identifiers — Nama yang digunakan untuk mengidentifikasi LAN nirkabel tertentu yang akan menjadi tujuan sambungan pengguna.

**SVGA** — Super Video Graphics Array — 800 x 600 piksel.

**SXGA** — Super Extended Graphics Array, — 1280 x 1024 piksel.

**UXGA** — Ultra Extended Graphics Array — 1600 x 1200 piksel.

**VGA** — Video Graphics Array — 640 x 480 piksel.

**XGA** — Extended Video Graphics Array — 1024 x 768 piksel.

**Lensa Zoom** — Lensa dengan jarak fokus variabel yang dapat digunakan operator untuk memperbesar atau memperkecil tampilan gambar.

**Rasio Lensa Zoom** — Adalah rasio antara gambar terkecil dan terbesar yang dapat diproyeksikan dari jarak tetap. Misalnya, rasio lensa zoom 1.4:1 berarti gambar 10 kaki tanpa zoom akan menjadi gambar 14 kaki dengan zoom penuh.

# Indeks

## D

- Dell
  - menghubungi 57
- dukungan
  - menghubungi Dell 57

## M

- Matikan Cepat 41
- Mengatasi masalah 44
  - Menghubungi Dell 44
- Mengatur Gambar Proyeksi 15
  - Mengatur Ketinggian Proyektor 15
    - mengurangi ketinggian proyektor
      - Kaki elevator 15
      - Tombol elevator 15
- Mengatur Zoom dan Fokus Proyektor 16
  - Gelang fokus 16
  - Tab zoom 16
- Mengganti Lampu 49
- Menghidupkan/Mematikan Proyektor
  - Mematikan Proyektor 14
  - Menghidupkan Proyektor 14
- Menghubungi Dell 5, 47
- Menu Batas waktu 37

- Menu Transparansi 37
- Menyambungkan Proyektor
  - Kabel daya 9, 10, 11, 12, 13
  - Kabel S-video 11
  - Kabel USB ke USB 9
  - Kabel VGA ke VGA 9, 10
  - Kabel VGA ke YPbPr 13
  - Kabel video komposit 12
  - Ke Komputer 9
  - Menyambungkan dengan Kabel Komponen 13
  - Menyambungkan dengan Kabel Komposit 12
  - Menyambungkan dengan Kabel S-video 11

## N

- nomor telepon 57

## O

- On-Screen Display (Tampilan Di Layar) 25
  - Menu Utama 25

## P

- Panel Kontrol 19
- Penghematan Daya 41
- Port kontrol RS232 8

- Port Sambungan
  - Output VGA-A (monitor loop-through) 8
  - Soket input VGA-A (D-sub) 8
  - Soket input VGA-B (D-sub) 8
  - Soket kabel daya 8
  - Soket mini USB-B remote 8
  - Soket output audio 8
  - Soket S-video 8
  - Soket video komposit 8

## **R**

- Remote Control 21
  - Unit penerima inframerah 19

## **S**

- Setel ulang, Pabrik 37
- Setelan Keamanan 42
- Spesifikasi
  - Audio 52
  - Berat 52
  - Catu Daya 51
  - Dimensi 52
  - Jarak Proyeksi 51
  - Jumlah Piksel 51
  - Katup Lampu 51
  - Kecepatan Lingkaran Warna 51
  - Kecerahan 51
  - Kesesuaian 51
  - Kompatibilitas Video 51
  - Lensa Proyeksi 51
  - Lingkungan 52
  - Pemakaian Daya 52

- Rasio Kontras 51
- Soket I/O 52
- Tingkat Noise 52
- Ukuran Layar Proyeksi 51
- Warna yang Dapat Ditampilkan 51

## **U**

- Unit Utama 6
  - Gelang fokus 6
  - Lensa 6
  - Panel kontrol 6
  - Tab zoom 6
  - Unit penerima inframerah 6